

Made for hard work



 Product catalog 2023



Mølbro Production виготовляє якісні запасні частини для обробітку ґрунту на заводі в Данії, починаючи з 1947 року. Сьогодні наша продукція продається в багатьох куточках світу, адже в потрібний момент наші запасні частини завжди повинні бути під рукою.

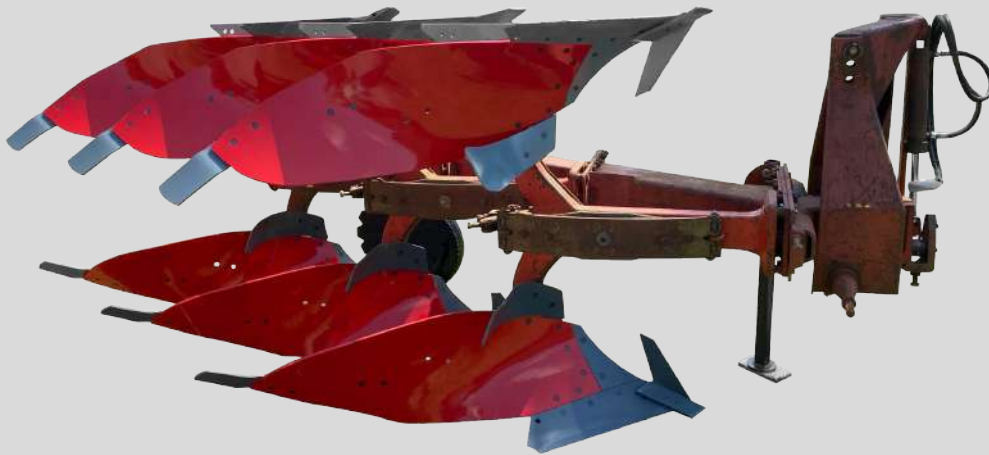

«Знаряддя є настільки хорошим, наскільки якісними є його робочі органи»

© Copyright MØLBRO PRODUCTION 2020
EUROSHARE ® Registered design, Utility model registered
EUROPOINT ® Registered design, Utility model registered
MØLBRO ®
MØLBRO M7-Point and MØLBRO M7-Adapter protected by
US patent no.8875424

Запчастини до плугів

AGROLUX корпус AH	5
AGROLUX корпус AS	6
AGROLUX корпус AX	7
AGROLUX корпус FC	8
AGROLUX корпус FK	9
AGROLUX корпус KHN	10
AGROLUX корпус KH	10
AGROLUX корпус L, P, PP	10
AGROLUX корпус UX	11
DURO	12
DOWDESWELL корпус DD	12
DOWDESWELL корпус RCN, SCN, UCN	13
FORTSCHRITT корпус 30Z, 30ZS	14
FRAUGDE корпус CAX	15
FRAUGDE корпус FK	15
FRAUGDE корпус FA	16
FRAUGDE корпус FA, FKA	17
FRAUGDE корпус FS, GS	18
FRAUGDE корпус MS	19
FRAUGDE корпус 208	20
FRAUGDE	21
GOIZIN	22
GREGOIRE-BESSON	23
KUHN корпус RH/RLM	24
KUHN корпус PP/C	24
KUHN корпус H4, H6	25
KUHN корпус HB4, HB6	26
KUHN корпус SK	27
KUHN корпус VL	28
KUHN корпус VS/N	29
KUHN	29
KVERNELAND корпус 53-ї серії	30
KVERNELAND корпус №1 і №3	30
KVERNELAND корпус №8 і №9	31
KVERNELAND корпус №14	33
KVERNELAND корпус №28	34
KVERNELAND корпус №12 і №19	36
KVERNELAND корпус №20 і №30	38
KVERNELAND корпус ECOMAT	39
KVERNELAND	40
LEMKEN корпус B	41
LEMKEN корпус BS 40	42
LEMKEN корпус BS 42	43
LEMKEN корпус BU	44
LEMKEN корпус CS Duramaxx	44
LEMKEN	44
LEMKEN корпус C, C40	45
LEMKEN корпус US 35	46
LEMKEN корпус US 40	47
LEMKEN корпус WG	48
LEMKEN корпус OPAL	48
LEMKEN корпус WS	48
NAUD	49
NIEMEYER	49
RÖTTINGER корпус 36W, 41W	50
RÖTTINGER корпус 46W	51
RABEWERK корпус BP-321, 322, 323 PS/PSL	52
RABEWERK корпус BP-350 WS/WSL	53
RABEWERK корпус BP-2930, 2940L	54
RABEWERK	55
RABEWERK корпус universal (Lemken)	56
UNIA	57
VOGEL & NOOT корпус UN400	58
VOGEL & NOOT	58
VOGEL & NOOT корпус WY 400	59
ÖVERUM корпус SR	60
ÖVERUM корпус UC	61
ÖVERUM корпус V	62
ÖVERUM корпус XL	63
ÖVERUM корпус XS	64
ÖVERUM корпус XU	65
ÖVERUM	66
ÖVERUM корпус SM, SML, SMK	66

Запчастини до ґрунторозпушувачів

KVERNELAND ґрунторозпушувач "S" модель AGROMAT	68
KVERNELAND ґрунторозпушувач Vonator	68
Стандартні культиватори і ґрунторозпушувачі	68
Стандартні амер. ґрунторозпушувачі, CASE, NEW HOLLAND	69
Стандартні диски, KVERNELAND, HORSCH, FORTSCHRITT	70
ґрунторозпушувач HORSCH	72
ґрунторозпушувач BOURGAULT	73
ґрунторозпушувач KERNER	74
ґрунторозпушувач KÖCKERLING та стандартний ґрунторозпушувач	74
ґрунторозпушувач LEMKEN Smaragd / Topas	75
ґрунторозпушувач LEMKEN Thorit / Achat	75
ґрунторозпушувач LEMKEN Kristall / Karat	76
ґрунторозпушувач LEMKEN	76
LEMKEN-КОМПАКТОР	76
Сівалки LEMKEN	76
Сівалки VÄDERSTAD	77
ґрунторозпушувач VÄDERSTAD	78
Сівалки RÖTTINGER	78
Борони AMAZONE	79

ЄВРОКАРБІД - Плуг

AGROLUX	81
FORTCHRITT, FRAUGE	81
GREGORIE-BESSON	81
KUHN	81
KVERNELAND корпус 6, 7, 8, 9, 28	81
KVERNELAND корпус 12, 19, 20, 30	82
LEMKEN	82
MASSEY-FERGUSON	83
RABE	83
ÖVERUM	83

ЄВРОКАРБІД - ґрунторозпушувач

HORSCH	85
KERNER	85
KVERNELAND	85
KÖCKERLING	85
LEMKEN	86
Standard	86
VÄDERSTAD	86

Ступиці для дисків

KVERNELAND	88
VÄDERSTAD	88
ÖVERUM	89

MØLBRO BK System

Система болтів і гайок MØLBRO BK	91
----------------------------------	----

Як користуватись каталогом

Якщо, при замовленні запчастин до ґрунтообробної техніки вам потрібні болти та гайки, Mølbro також може це запропонувати. Mølbro постачає комплекти болтів, які повністю відповідають всім технічним параметрам для кріплення відповідної деталі. У нашому каталозі поряд із номером артикулу ви знайдете номер комплекту болтів (ВК), який потрібно замовити. Зверніть вашу увагу, що комплекти болтів замовляються окремо.

Виробник	Модель	Розділ	Артикул	Назва	Комплект болтів
LEMKEN корпус BS 42					
Відвали, грудинки та аксесуари			Артикул	Назва	ВК №
			3470860	Турбо-дернознімач П	ВК009
			3470861	Турбо-дернознімач Л	ВК009
			469MOL-R	Скоба опори відвала П	ВК141
			469MOL-L	Скоба опори відвала Л	ВК141
			567MOL	Скоба опори відвала П	
			568MOL	Скоба опори відвала Л	
			3451002	Опора відвала, коротка П&Л	ВК007
			3451003	Опора відвала, довга П&Л	ВК007
			3451010	Грудинка відвала П 10 мм	ВК010
			3451011	Грудинка відвала Л 10 мм	ВК010
			3444010	Грудинка відвала П 8 мм	ВК172
			3444011	Грудинка відвала Л 8 мм	ВК172
			3444020	Полоса відвала П	ВК172
			3444021	Полоса відвала Л	ВК172
			3444030	Полоса відвала П	ВК172
			3444031	Полоса відвала Л	ВК172
			3444040	Полоса відвала П	ВК173
			3444041	Полоса відвала Л	ВК173
			3444012	Полоса відвала П	ВК006
			3444013	Полоса відвала Л	ВК006
			4671002	Полоса відвала, оборот. П	ВК140
			4671003	Полоса відвала, оборот. Л	ВК140
			4671010	Башмак П	ВК140
			4671011	Башмак Л	ВК140

Рекомендації Mølbro щодо зусилля при затягуванні

Важливо, щоб максимальне зусилля при затягуванні не було перевищене. Уникайте занадто сильного затягування деталей, оскільки це може їх пошкодити. При використанні електроінструментів також існує ризик виникнення надлишкового стискання, що може призвести до пошкодження деталей.

Рекомендації – запасні частини до плуга

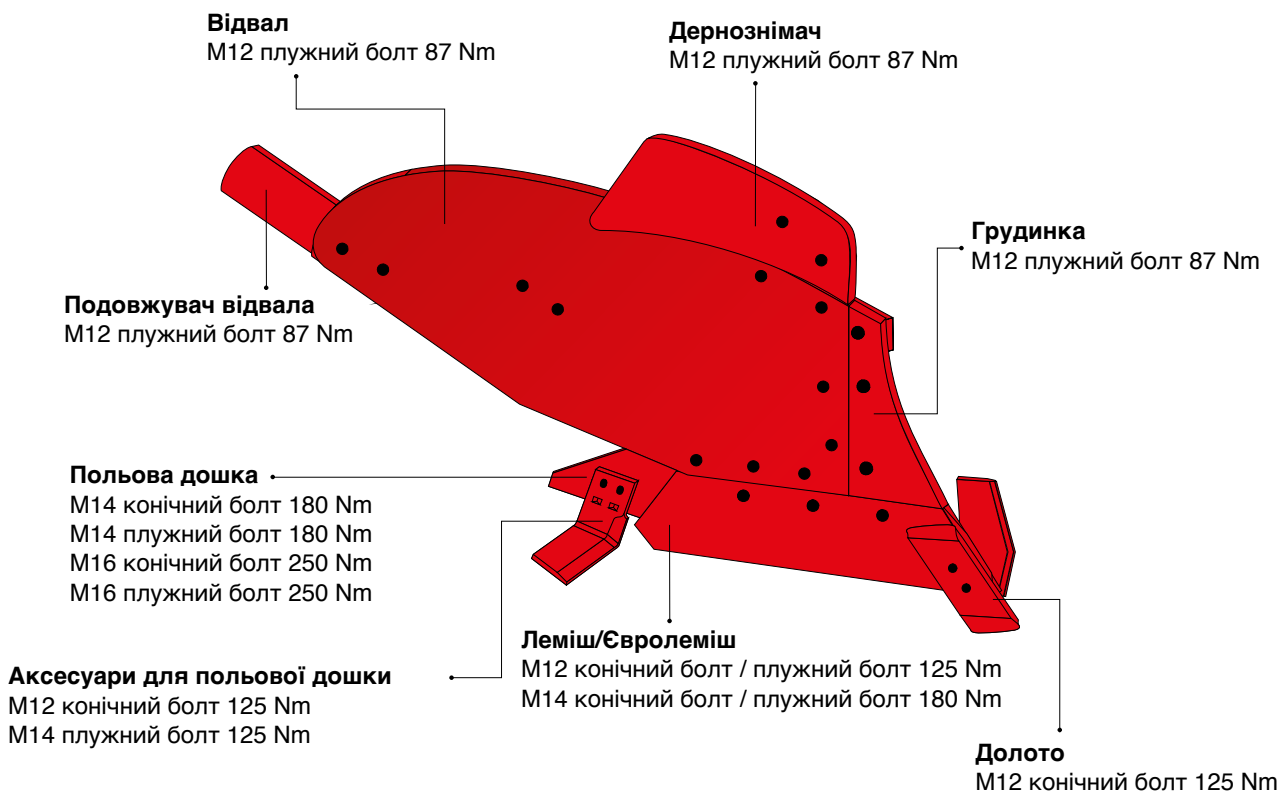

Рекомендації – запасні частини до культиватора

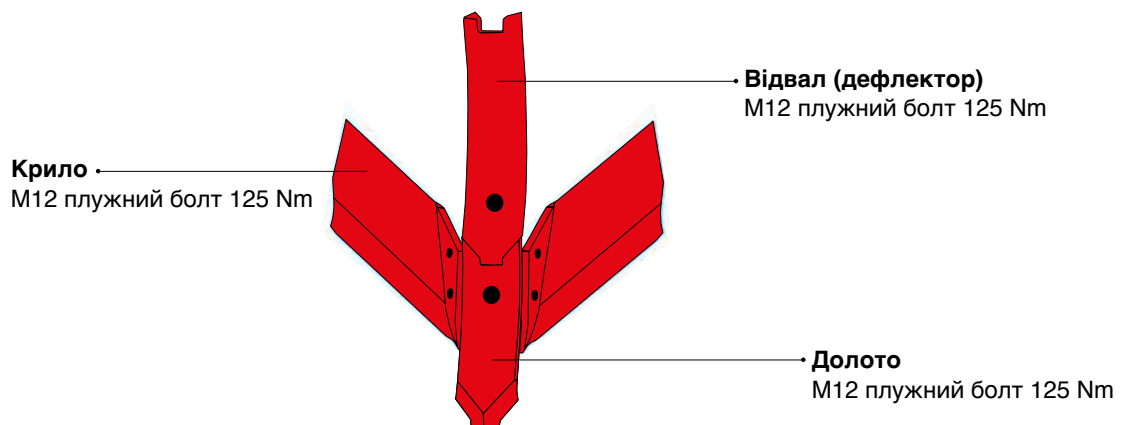

Гарантія може втратити чинність, якщо ми виявимо, що деталі були пошкоджені внаслідок перевищення рекомендованого зтяжного зусилля при монтажі.



Запчасти до плугів

Змінні робочі органи, які підходять до:

AGROLUX корпус АН

Відвали, грудинки та аксесуари

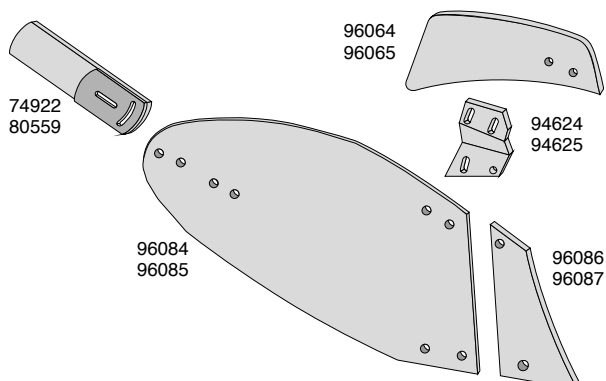

Артикул	Назва	№ ВК
74922	Шина відвала П	ВК082
80559	Шина відвала Л	ВК082
96064/83969	Турбо-дернознімач П	
96065/83968	Турбо-дернознімач Л	
94624	Кріплення дернознімача П	ВК082
94625	Кріплення дернознімача Л	ВК082
96084	Відвал П	ВК067
96085	Відвал Л	ВК067
96086	Грудинка відвала П	ВК052
96087	Грудинка відвала Л	ВК052

Леміші та долота

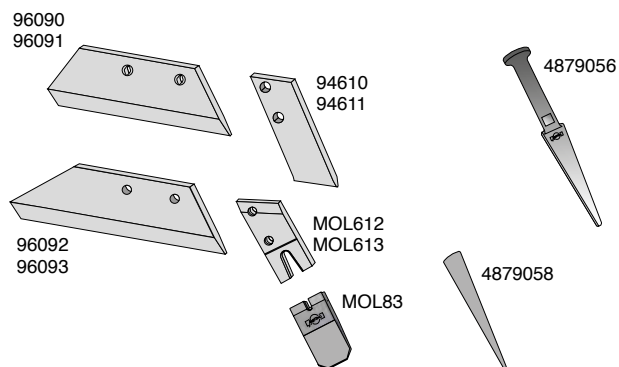

Артикул	Назва	№ ВК
96090	ЛЕМІШ 16" П	ВК052
96091	ЛЕМІШ 16" Л	ВК052
96092	ЛЕМІШ 18" П	ВК052
96093	ЛЕМІШ 18" Л	ВК052
94610	ЄВРОДОЛОТО П	ВК031
94611	ЄВРОДОЛОТО Л	ВК031
MOL612	M7- Адаптер П	ВК031
MOL613	M7- Адаптер Л	ВК031
MOL83	M7 долото оборотне П&Л	
4879058	M7 клин	
4879056	M7 клин	

Польові дошки та ножі

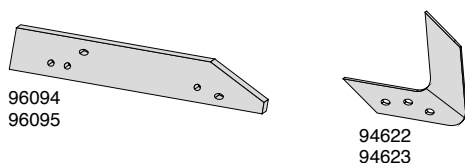

Артикул	Назва	№ ВК
96094	Польова дошка П	ВК069
96095	Польова дошка Л	ВК069
94622	Ніж польової дошки П	ВК084
94623	Ніж польової дошки Л	ВК084

Комплектуючі монтажу на польовій дошці

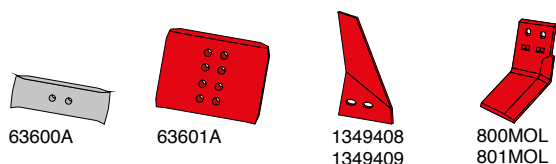

Артикул	Назва	№ ВК
63600A	Стабілізатор обор. П&Л	ВК094
63601A	Стабілізатор обор. П&Л	ВК094
1349408	Ніж для борозни П	ВК052
1349409	Ніж для борозни Л	ВК052
800MOL	Ґрунтопоглиблювач П	ВК096
801MOL	Ґрунтопоглиблювач Л	ВК096

Змінні робочі органи, які підходять до:

AGROLUX корпус AS

Відвали, грудинки та аксесуари

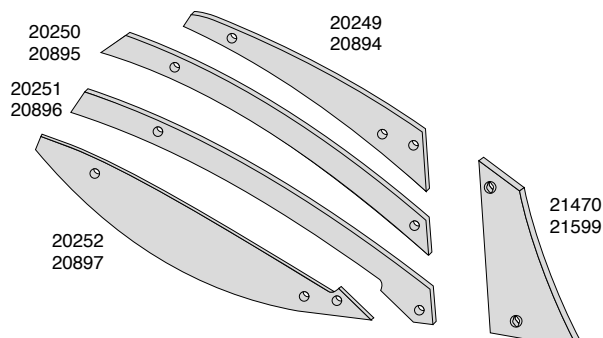

Артикул	Назва	№ ВК
20249	Полоса відвала П	ВК058
20894	Полоса відвала Л	ВК058
20250	Полоса відвала П	ВК052
20895	Полоса відвала Л	ВК052
20251	Полоса відвала П	ВК052
20896	Полоса відвала Л	ВК052
20252	Полоса відвала П	ВК058
20897	Полоса відвала Л	ВК058
21470	Грудинка відвала П	ВК052
21599	Грудинка відвала Л	ВК052

Леміші та долота

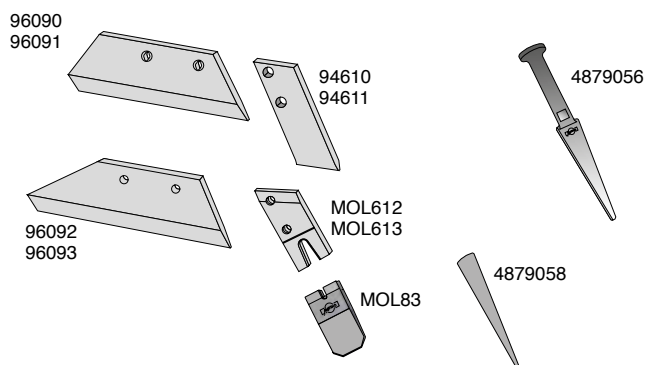

Артикул	Назва	№ ВК
96090	ЛЕМІШ 16" П	ВК052
96091	ЛЕМІШ 16" Л	ВК052
96092	ЛЕМІШ 18" П	ВК052
96093	ЛЕМІШ 18" Л	ВК052
94610	ЄВРОДОЛОТО П	ВК031
94611	ЄВРОДОЛОТО Л	ВК031
MOL612	M7- Адаптер П	ВК031
MOL613	M7- Адаптер Л	ВК031
MOL83	M7 долото оборотне П&Л	
4879058	M7 клин	
4879056	M7 клин	

Польові дошки та ножі

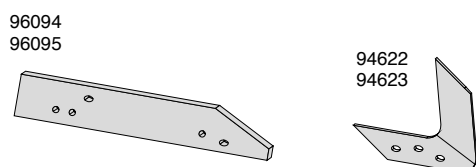

Артикул	Назва	№ ВК
96094	Польова дошка П	ВК069
96095	Польова дошка Л	ВК069
94622	Ніж польової дошки П	ВК084
94623	Ніж польової дошки Л	ВК084

Комплектуючі монтажу на польовій дошці

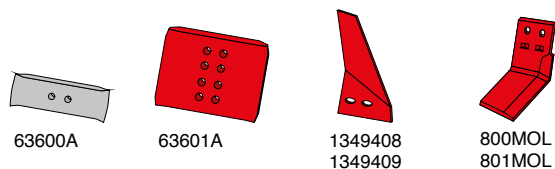

Артикул	Назва	№ ВК
63600A	Стабілізатор обор. П&Л	ВК094
63601A	Стабілізатор обор. П&Л	ВК094
1349408	Ніж для борозни П	ВК052
1349409	Ніж для борозни Л	ВК052
800MOL	Ґрунтопоглиблювач П	ВК096
801MOL	Ґрунтопоглиблювач Л	ВК096

Чи знаєте ви, що...
використовуючи стабілізатор 63600A
чи 63601A, ви продовжуєте строк
служби польової дошки в 3-4 рази?

Змінні робочі органи, які підходять до:

AGROLUX корпус АХ

Відвали, грудинки та аксесуари

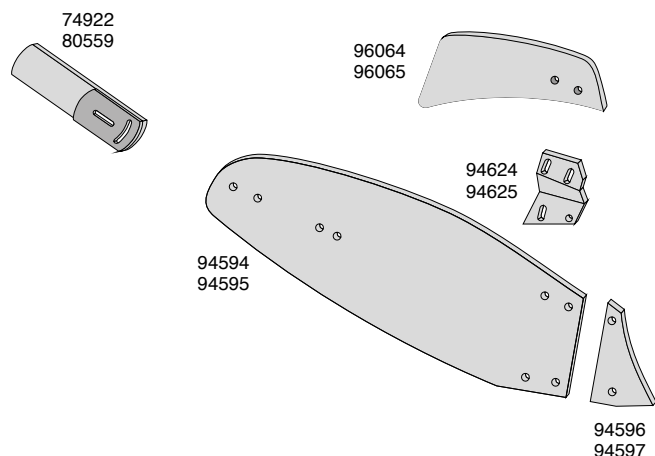

Артикул	Назва	№ ВК
74922	Шина відвала П	ВК082
80559	Шина відвала Л	ВК082
96064	Турбо-дернознімач П	ВК167
96065	Турбо-дернознімач Л	ВК167
94624	Кріплення дернознімача П	ВК082
94625	Кріплення дернознімача Л	ВК082
94594	Відвал П	ВК066
94595	Відвал Л	ВК066
94596	Грудинка відвала П	ВК052
94597	Грудинка відвала Л	ВК052

Леміші та долота

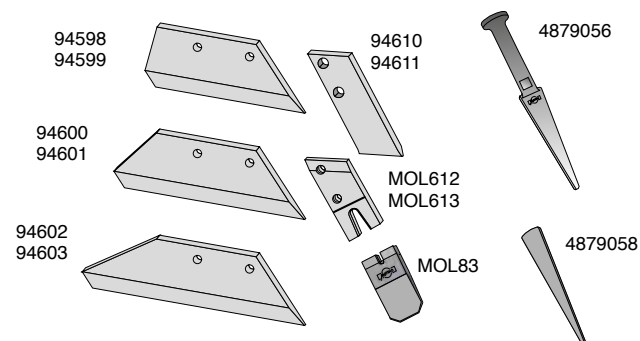

Артикул	Назва	№ ВК
94598	ЛЕМІШ 14" П	ВК052
94599	ЛЕМІШ 14" Л	ВК052
94600	ЛЕМІШ 16" П	ВК052
94601	ЛЕМІШ 16" Л	ВК052
94602	ЛЕМІШ 18" П	ВК052
94603	ЛЕМІШ 18" Л	ВК052
94610	ЄВРОДОЛОТО П	ВК031
94611	ЄВРОДОЛОТО Л	ВК031
MOL612	М7- Адаптер П	ВК031
MOL613	М7- Адаптер Л	ВК031
MOL83	М7 долото оборотне П&Л	
4879058	М7 клин	
4879056	М7 клин	

Польові дошки та ножі

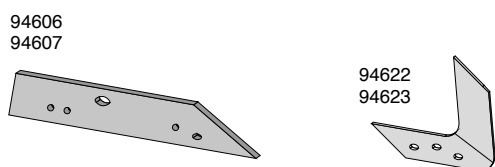

Артикул	Назва	№ ВК
94606	Польова дошка П	ВК074
94607	Польова дошка Л	ВК074
94622	Ніж польової дошки П	ВК084
94623	Ніж польової дошки Л	ВК084

Комплектуючі монтажу на польовій дошці

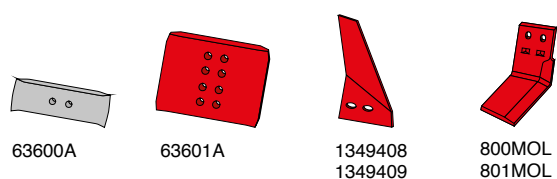

Артикул	Назва	№ ВК
63600A	Стабілізатор обор. П&Л	ВК094
63601A	Стабілізатор обор. П&Л	ВК094
1349408	Ніж для борозни П	ВК052
1349409	Ніж для борозни Л	ВК052
800MOL	Грунтопоглиблювач П	ВК096
801MOL	Грунтопоглиблювач Л	ВК096

Змінні робочі органи, які підходять до:

AGROLUX корпус FC

Відвали, грудинки та аксесуари

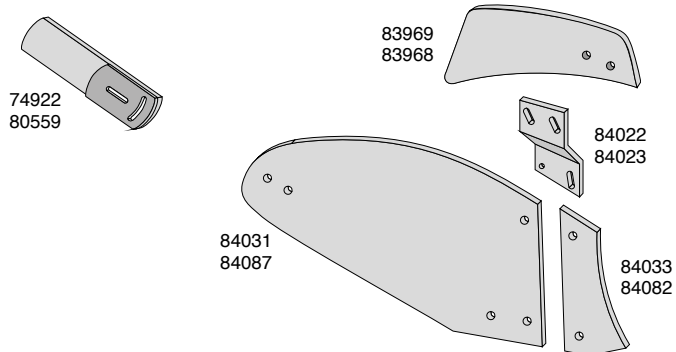

Артикул	Назва	№ ВК
83969	Турбо-дернознімач П	ВК167
83968	Турбо-дернознімач Л	ВК167
84022	Кріплення дернознімача П	
84023	Кріплення дернознімача Л	
74922	Шина відвала П	ВК082
80559	Шина відвала Л	ВК082
84031	Відвал П	ВК062
84087	Відвал Л	ВК062
84033	Грудинка відвала П	ВК065
84082	Грудинка відвала Л	ВК065

Леміші та долота

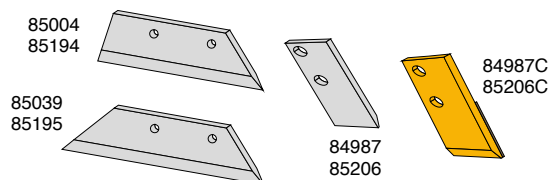

Артикул	Назва	№ ВК
85004	ЛЕМІШ 16" П	ВК052
85194	ЛЕМІШ 16" Л	ВК052
85039	ЛЕМІШ 18" П	ВК052
85195	ЛЕМІШ 18" Л	ВК052
84987C	ЄВРОКАРБІД долото П	ВК031
85206C	ЄВРОКАРБІД долото Л	ВК031
84987	ЄВРОДОЛОТО П	ВК031
85206	ЄВРОДОЛОТО Л	ВК031

Польові дошки та ножі

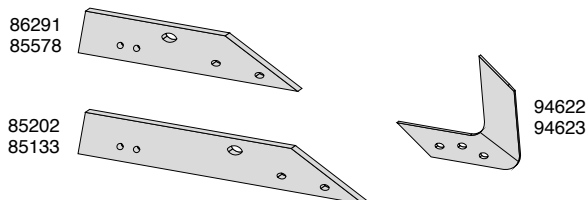

Артикул	Назва	№ ВК
94622	Ніж польової дошки П	ВК084
94623	Ніж польової дошки Л	ВК084
86291	Польова дошка, коротка П	ВК073
85578	Польова дошка, коротка Л	ВК073
85202	Польова дошка, довга П	ВК073
85133	Польова дошка, довга Л	ВК073

Комплектуючі монтажу на польовій дошці

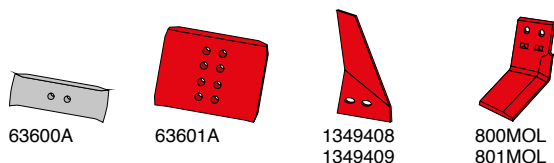

Артикул	Назва	№ ВК
63600A	Стабілізатор обор. П&Л	ВК094
63601A	Стабілізатор обор. П&Л	ВК094
1349408	Ніж для борозни П	ВК052
1349409	Ніж для борозни Л	ВК052
800MOL	Грунтопоглиблювач П	ВК096
801MOL	Грунтопоглиблювач Л	ВК096

Змінні робочі органи, які підходять до:

AGROLUX корпус FK

Відвали, грудинки та аксесуари

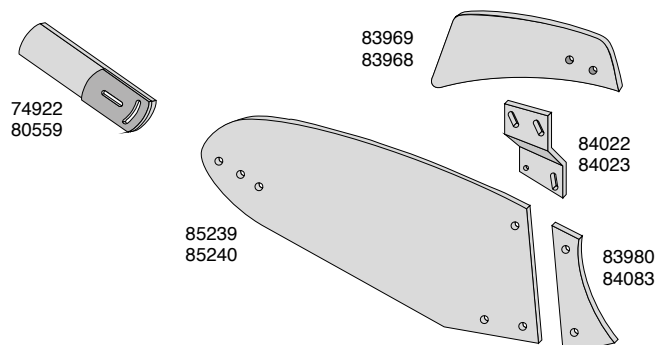

Артикул	Назва	№ ВК
83969	Турбо-дернознімач П	ВК167
83968	Турбо-дернознімач Л	ВК167
84022	Кріплення дернознімача П	
84023	Кріплення дернознімача Л	
85239	Відвал П	ВК063
85240	Відвал Л	ВК063
74922	Шина відвала П	ВК082
80559	Шина відвала Л	ВК082
83980	Грудинка відвала П	ВК065
84083	Грудинка відвала Л	ВК065

Леміші та долота

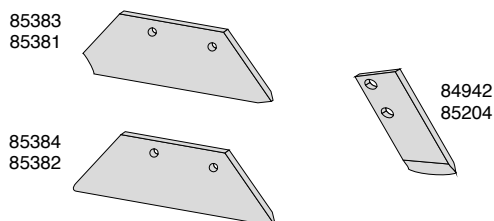

Артикул	Назва	№ ВК
85383	ЛЕМІШ 16" П	ВК052
85381	ЛЕМІШ 16" Л	ВК052
85384	ЛЕМІШ 18" П	ВК052
85382	ЛЕМІШ 18" Л	ВК052
84942	ЄВРОДОЛОТО П	ВК031
85204	ЄВРОДОЛОТО Л	ВК031

Польові дошки та ножі

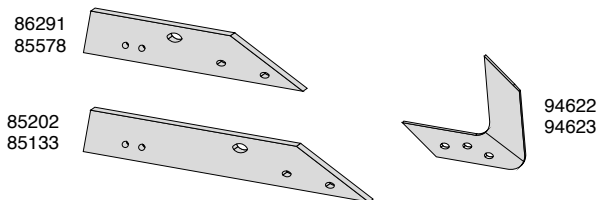

Артикул	Назва	№ ВК
94622	Ніж польової дошки П	ВК084
94623	Ніж польової дошки Л	ВК084
85675	Польова дошка, коротка П	ВК073
86126	Польова дошка, коротка Л	ВК073
85799	Польова дошка, довга П	ВК073
86136	Польова дошка, довга Л	ВК073

Комплектуючі монтажу на польовій дошці

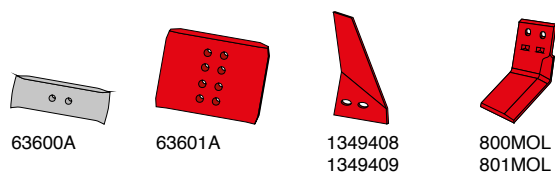

Артикул	Назва	№ ВК
63600A	Стабілізатор обор. П&Л	ВК094
63601A	Стабілізатор обор. П&Л	ВК094
1349408	Ніж для борозни П	ВК052
1349409	Ніж для борозни Л	ВК052
800MOL	Ґрунтопоглиблювач П	ВК096
801MOL	Ґрунтопоглиблювач Л	ВК096

Змінні робочі органи, які підходять до:

AGROLUX корпус КНН

Леміші та долота

950024-89
950041-20

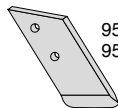
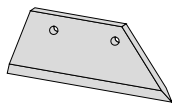

950024-90
950041-18

Артикул	Назва	№ ВК
950024-89	ЛЕМІШ 16" П	ВК119
950041-20	ЛЕМІШ 16" Л	ВК119
950024-90	ЄВРОДОЛОТО П	ВК119
950041-18	ЄВРОДОЛОТО Л	ВК119

Змінні робочі органи, які підходять до:

AGROLUX корпус КН

Леміші та долота

950006-84

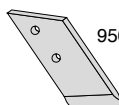
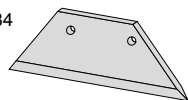

950006-75

Артикул	Назва	№ ВК
950006-84	ЄВРОЛЕМІШ 16" П	ВК119
950006-75	ЄВРОЛЕМІШ П	ВК119

Змінні робочі органи, які підходять до:

AGROLUX корпус L, P, PP

Комплектуючі монтажу на польовій дошці

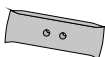

63600A

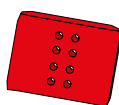

63601A



1349408

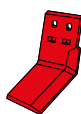

800MOL

Артикул	Назва	№ ВК
63600A	Стабілізатор обор. П&Л	ВК094
63601A	Стабілізатор обор. П&Л	ВК094
1349408	Ніж для борозни П	ВК052
800MOL	Ґрунтопоглиблювач П	ВК096

Змінні робочі органи, які підходять до:

AGROLUX корпус UX

Відвали та леміші передплужників

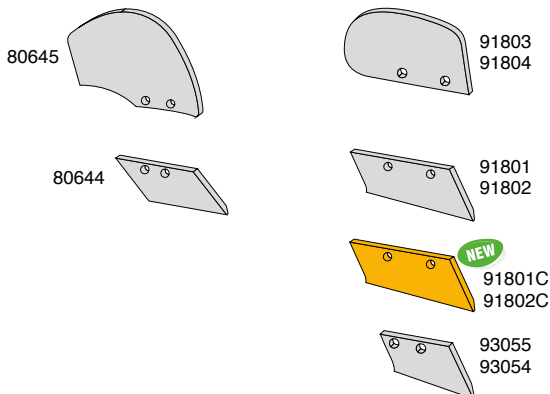

Артикул	Назва	№ ВК
80645	Відвал передплужника П	ВК003
91803	Відвал передплужника П	ВК052
91804	Відвал передплужника Л	ВК052
80644	Леміш предплужника П	ВК050
91801	Леміш предплужника П	ВК052
91802	Леміш предплужника Л	ВК052
91801C	Леміш передплужника П, ЄВРОКАРБІД з наплавлянням	ВК052
91802C	Леміш передплужника Л, ЄВРОКАРБІД з наплавлянням	ВК052
93055	Леміш предплужника П	ВК052
93054	Леміш предплужника Л	ВК052

Диски та аксесуари

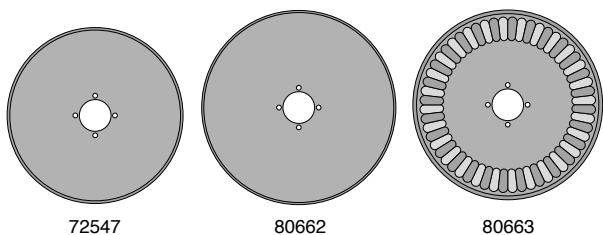

Артикул	Назва
72547	Диск 18" П&Л
80662	Диск 20" П&Л
80663	Диск рифлений 20" П&Л

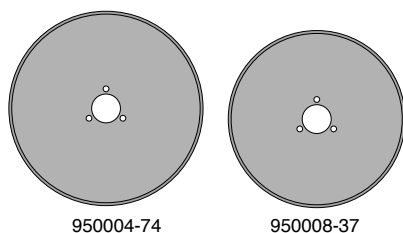

950004-74	Диск 20" П&Л
950008-37	Диск 18" П&Л

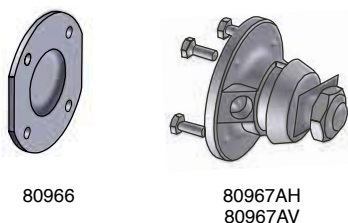

80967AH	Ступиця М30 П
80967AV	Ступиця М30 Л
80966	Кришка ступиці П&Л

Змінні робочі органи, які підходять до:

DURO

Леміші та долота

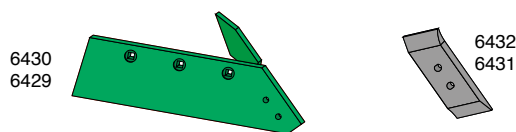

Артикул	Назва	№ ВК
6430	ЄВРОЛЕМІШ 16" П	ВК171
6429	ЄВРОЛЕМІШ 16" Л	ВК171
6432	ЄВРОДОЛОТО оборот. П	ВК094
6431	ЄВРОДОЛОТО оборот. Л	ВК094

DOWDESWELL корпус DD

Грудинка відвала

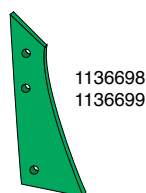

Артикул	Назва	№ ВК
1136698	Грудинка відвала П	ВК058
1136699	Грудинка відвала Л	ВК099

Леміші та долота

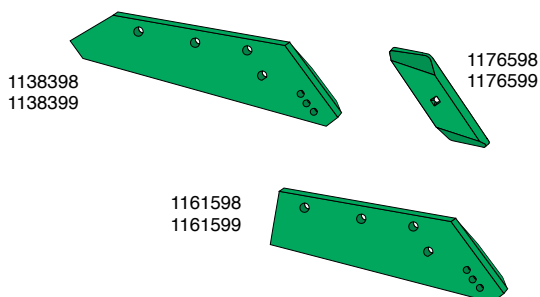

Артикул	Назва	№ ВК
1138398	ЄВРОЛЕМІШ 18" П	ВК092
1138399	ЄВРОЛЕМІШ 18" Л	ВК092
1176598	ЄВРОДОЛОТО оборот. П	ВК089
1176599	ЄВРОДОЛОТО оборот. Л	ВК089
1161598	ЄВРОЛЕМІШ 16" П	ВК092
1161599	ЄВРОЛЕМІШ 16" Л	ВК092

Польові дошки

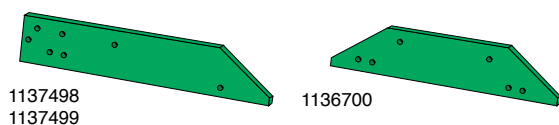

Артикул	Назва	№ ВК
1137498	Польова дошка, довга П	ВК091
1137499	Польова дошка, довга Л	ВК091
1136700	Польова дошка оборотна П&Л	ВК090

Комплектуючі монтажу на польовій дошці

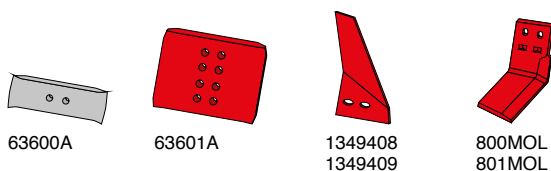

Артикул	Назва	№ ВК
63600A	Стабілізатор обор. П&Л	ВК094
63601A	Стабілізатор обор. П&Л	ВК094
1349408	Ніж для борозни П	ВК052
1349409	Ніж для борозни Л	ВК052
800MOL	Ґрунтопоглиблювач П	ВК096
801MOL	Ґрунтопоглиблювач Л	ВК096

Змінні робочі органи, які підходять до:

DOWDESWELL корпус RCN, SCN, UCN

Відвали, грудинки та аксесуари

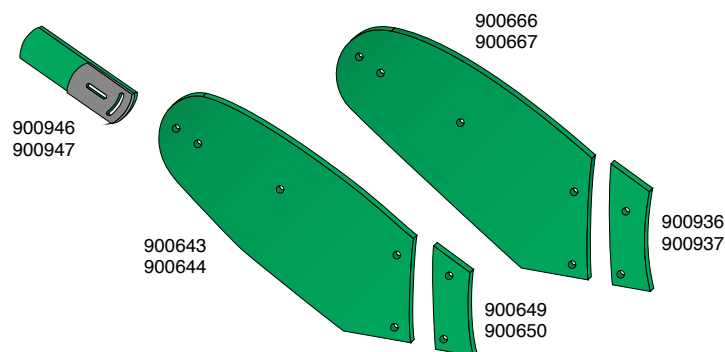

Артикул	Назва	№ ВК
900946	Шина відвала П	ВК075
900947	Шина відвала Л	ВК075
900666	Відвал П для SCN	ВК076
900667	Відвал П для UCN	ВК076
900643	Відвал П для UCN	ВК076
900644	Відвал Л для UCN	ВК076
900936	Грудинка відвала П для SCN	ВК069
900937	Грудинка відвала Л для SCN	ВК069
900649	Грудинка відвала П для UCN	ВК069
900650	Грудинка відвала Л для UCN	ВК069

Леміші та долота

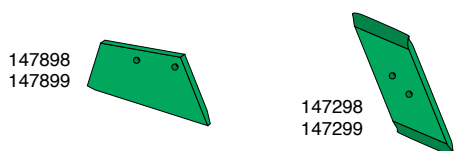

Артикул	Назва	№ ВК
147898	ЛЕМІШ П	ВК090
147899	ЛЕМІШ Л	ВК090
147298	ЄВРОДОЛОТО оборот. П	ВК131
147299	ЄВРОДОЛОТО оборот. Л	ВК131

Польові дошки

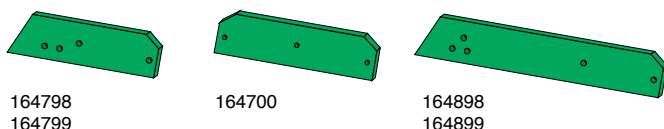

Артикул	Назва	№ ВК
164798	Польова дошка, довга П	ВК090
164799	Польова дошка, довга Л	ВК090
164700	Польова дошка, коротка П&Л	ВК090
164898	Польова дошка, довга П	ВК091
164899	Польова дошка, довга Л	ВК091

Відвали та леміші передпflugників

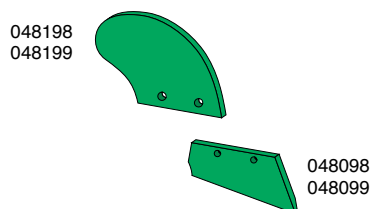

Артикул	Назва	№ ВК
048198	Відвал передпflugника П	ВК142
048199	Відвал передпflugника Л	ВК142
048098	Леміш передпflugника П	ВК027
048099	Леміш передпflugника Л	ВК027

Комплектуючі монтажу на польовій дошці

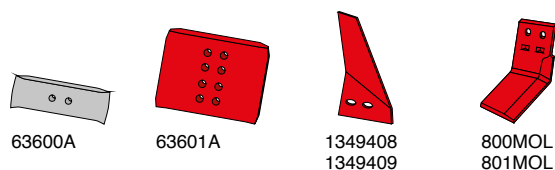

Артикул	Назва	№ ВК
63600A	Стабілізатор обор. П&Л	ВК094
63601A	Стабілізатор обор. П&Л	ВК094
1349408	Ніж для борозни П	ВК052
1349409	Ніж для борозни Л	ВК052
800MOL	Грунтопоглиблювач П	ВК096
801MOL	Грунтопоглиблювач Л	ВК096

Змінні робочі органи, які підходять до:

FORTSCHRITT корпус 30Z, 30ZS

Відвали, грудинки та аксесуари

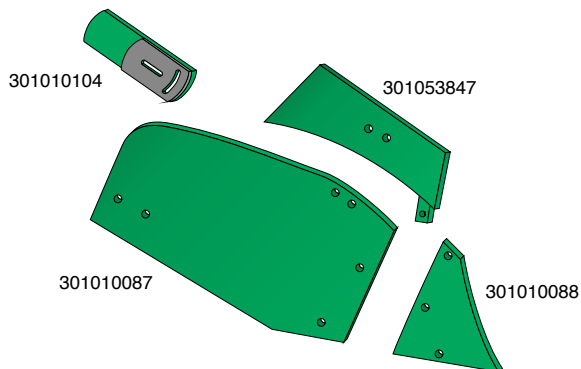

Артикул	Назва	№ ВК
301053847	Турбо-дернознімач П	ВК016
301010104	Шина відвала П	ВК015
301010088	Грудинка відвала П	ВК010
301010087	Відвал П	ВК011

Леміші та долота

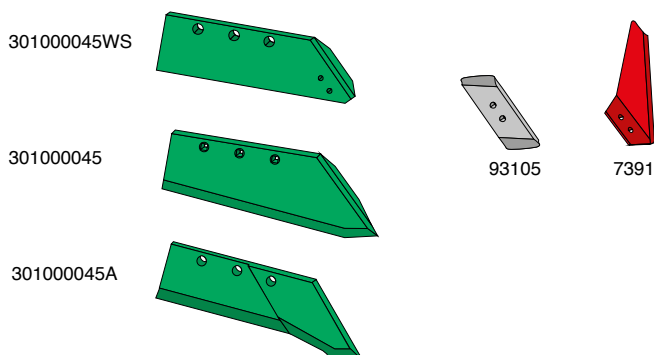

Артикул	Назва	№ ВК
301000045WS	ЄВРОЛЕМІШ П	ВК037
301000045	ЄВРОЛЕМІШ П	ВК037
301000045A	ЛЕМІШ П	ВК037
93105	ЄВРОДОЛОТО оборот. П	ВК094
73091	Ніж польової дошки П	ВК095

Польові дошки

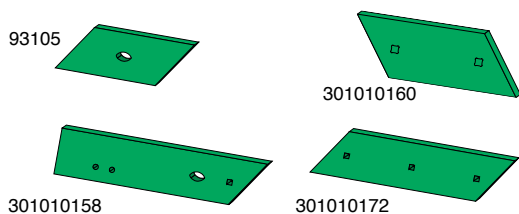

Артикул	Назва	№ ВК
301010171	Польова дошка, коротка П	ВК134
301010158	Польова дошка, довга П	ВК133
301010172	Польова дошка, довга П	ВК036
301010160	Польова дошка П	ВК036

Відвали та леміші передплужників

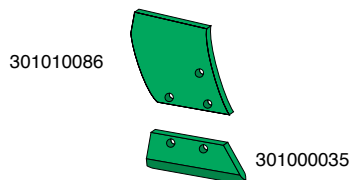

Артикул	Назва	№ ВК
301010086	Відвал передплужника П	ВК010
301000035	Відвал передплужника Л	ВК009

Комплектуючі монтажу на польовій дошці

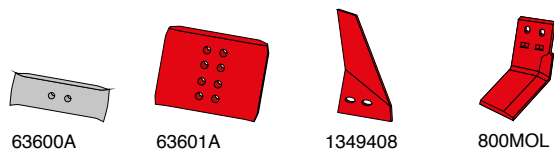

Артикул	Назва	№ ВК
63600A	Стабілізатор обор. П&Л	ВК094
63601A	Стабілізатор обор. П&Л	ВК094
1349408	Ніж для борозни П	ВК052
800MOL	Ґрунтопоглиблювач П	ВК096

Змінні робочі органи, які підходять до:

FRAUGDE корпус САХ

Леміші, долота та аксесуари

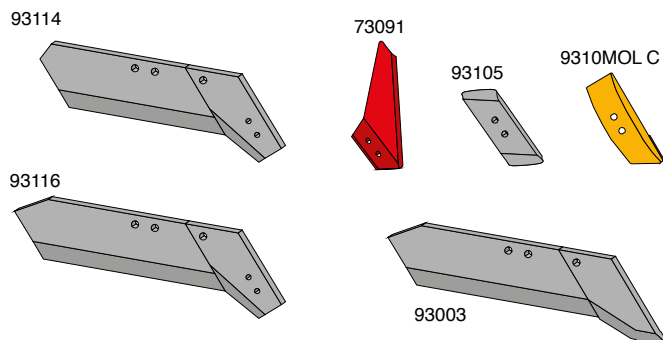

Артикул	Назва	№ ВК
73091	Ніж польової дошки П	ВК095
93105	Долото оборотне П	ВК094
9310MOLC	ЄВРОКАРБІД МЗ долото П	ВК095
93114	ЛЕМІШ 14" П	ВК123
93116	ЛЕМІШ 16" П	ВК123
93003	ЛЕМІШ 16" П	ВК123

Змінні робочі органи, які підходять до:

FRAUGDE FK

Леміші, долота та аксесуари

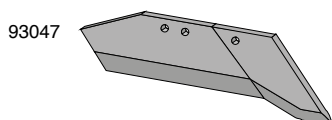

Артикул	Назва	№ ВК
93047	ЛЕМІШ 14" П	ВК123

Польова дошка

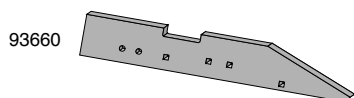

Артикул	Назва	№ ВК
93660	Польова дошка П	ВК125

Комплектуючі монтажу на польовій дошці

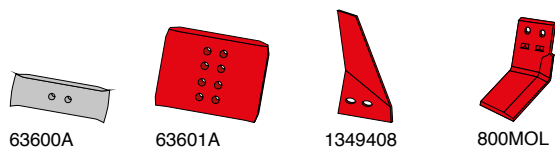

Артикул	Назва	№ ВК
63600A	Стабілізатор обор. П&Л	ВК094
63601A	Стабілізатор обор. П&Л	ВК094
1349408	Ніж для борозни П	ВК052
800MOL	Грунтопоглиблювач П	ВК096

Змінні робочі органи, які підходять до:

FRAUGDE корпус FA

Леміші, долота та аксесуари

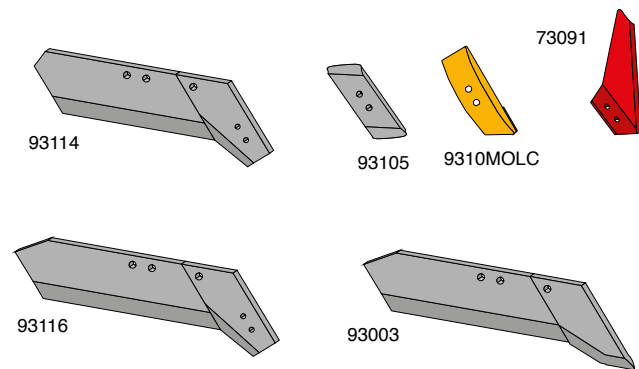

Артикул	Назва	№ ВК
73091	Ніж польової дошки П	ВК095
93105	ЄВРОДОЛОТО оборот. П	ВК094
9310MOLC	ЄВРОКАРБІД М3 долото П	ВК095
93114	ЛЕМІШ 14" П	ВК123
93116	ЛЕМІШ 16" П	ВК123
93003	ЛЕМІШ 16" П	ВК123

Польові дошки

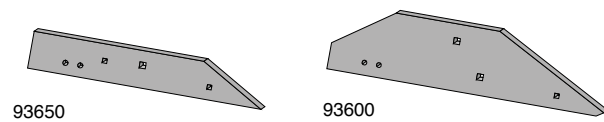

Артикул	Назва	№ ВК
93650	Польова дошка, низька П	ВК125
93600	Польова дошка, висока П	ВК125

Комплектуючі монтажу на польовій дошці

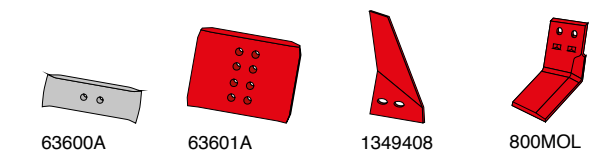

Артикул	Назва	№ ВК
63600A	Стабілізатор обор. П&Л	ВК094
63601A	Стабілізатор обор. П&Л	ВК094
1349408	Ніж для борозни П	ВК052
800MOL	Ґрунтопоглиблювач П	ВК096

Чи знаєте ви, що...
 використання ножів польової дошки 1349408/9 мінімізує ризик пошкодження подовжувача відвала більш ніж на 90% під час руху з широкими подовжувачами відвала?

Змінні робочі органи, які підходять до:

FRAUGDE корпус FA, FKA

Грудинка відвала

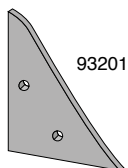

Артикул	Назва	№ ВК
93201	Грудинка відвала П	ВК119

Леміші, долота та аксесуари

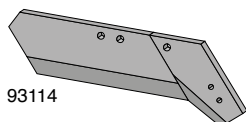

73091

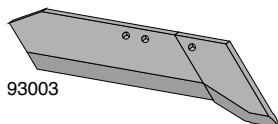
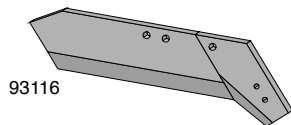

Артикул	Назва	№ ВК
73091	Ніж польової дошки П	ВК095
93105	ЄВРОДОЛОТО оборот. П	ВК094
9310MOLC	ЄВРОКАРБІД М3 долото П	ВК095
93114	ЛЕМІШ 14" П	ВК123
93116	ЛЕМІШ 16" П	ВК123
93003	ЛЕМІШ 16" П	ВК123

Польові дошки

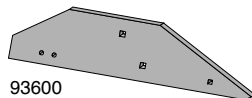
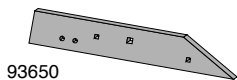

Артикул	Назва	№ ВК
93650	Польова дошка, низька П	ВК125
93600	Польова дошка, висока П	ВК125

Комплектуючі монтажу на польовій дошці

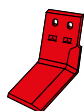
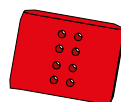
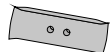

63600A

63601A

1349408

800MOL

Артикул	Назва	№ ВК
63600A	Стабілізатор обор. П&Л	ВК094
63601A	Стабілізатор обор. П&Л	ВК094
1349408	Ніж для борозни П	ВК052
800MOL	Ґрунтопоглиблювач П	ВК096

Змінні робочі органи, які підходять до:

FRAUGDE корпус FS, GS

Акcesуари

73/63-300

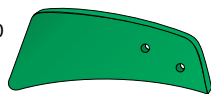

73/63-310



Артикул	Назва	№ ВК
73/63-300	Турбо-дернознімач П	ВК167
73/63-310	Кріплення дернознімача П	

Леміші, долота та акcesуари

53087

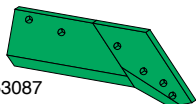

53090



5309MOL C

73091



Артикул	Назва	№ ВК
73091	Ніж польової дошки П	ВК095
53090	ЄВРОДОЛОТО оборот. П	ВК094
5309MOLC	ЄВРОКАРБІД М3 долото П	ВК095

53087	ЛЕМІШ 14" П	ВК100
53088	ЛЕМІШ 16" П	ВК100

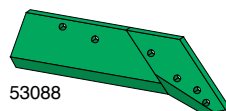

53088

Польова дошка

53684

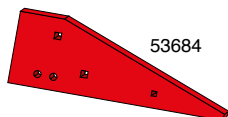

Артикул	Назва	№ ВК
53684	Польова дошка, коротка П	ВК118

Комплектуючі монтажу на польовій дошці

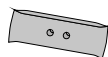

63600A

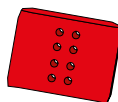

63601A



1349408

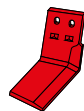

800MOL

Артикул	Назва	№ ВК
63600A	Стабілізатор обор. П&Л	ВК094
63601A	Стабілізатор обор. П&Л	ВК094
1349408	Ніж для борозни П	ВК052
800MOL	Ґрунтопоглиблювач П	ВК096

Чи знаєте ви, що...
коли на корпусі плуга змонтовані леміш і долото Molbro, то при оранці завжди першим в ґрунт проникає долото.

Змінні робочі органи, які підходять до:

FRAUGDE корпус MS

Відвали, грудинки та аксесуари

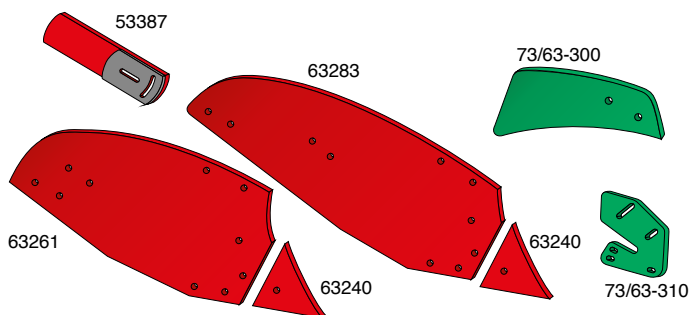

Артикул	Назва	№ ВК
73/63-300	Турбо-дернознімач П	ВК167
73/63-310	Кріплення дернознімача П	
63283	Відвал П	ВК056
63261	Відвал П	ВК056
53387	Шина відвала П	ВК082
63240	Грудинка відвала П	ВК053

Леміші, долота та аксесуари

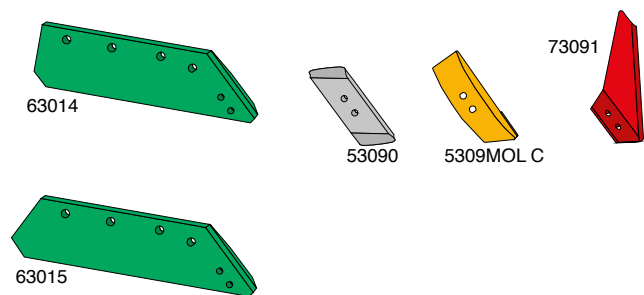

Артикул	Назва	№ ВК
63014	ЄВРОЛЕМІШ 14" П	ВК100
63015	ЄВРОЛЕМІШ 16" П	ВК100
73091	Ніж польової дошки П	ВК095
53090	ЄВРОДОЛОТО П	ВК094
5309MOLC	ЄВРОКАРБІД М3 долото П	ВК095

Польові дошки

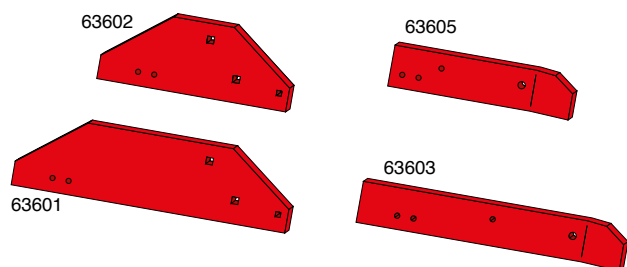

Артикул	Назва	№ ВК
63602	Польова дошка, коротка П	ВК118
63601	Польова дошка, довга П	ВК118
63605	Польова дошка, коротка П	ВК103
63603	Польова дошка, довга П	ВК103

Комплектуючі монтажу на польовій дошці

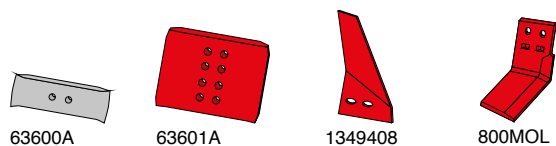

Артикул	Назва	№ ВК
63600A	Стабілізатор обор. П&Л	ВК094
63601A	Стабілізатор обор. П&Л	ВК094
1349408	Ніж для борозни П	ВК052
800MOL	Ґрунтопоглиблювач П	ВК096

Змінні робочі органи, які підходять до:

FRAUGDE корпус 208

Відвали, грудинки та аксесуари

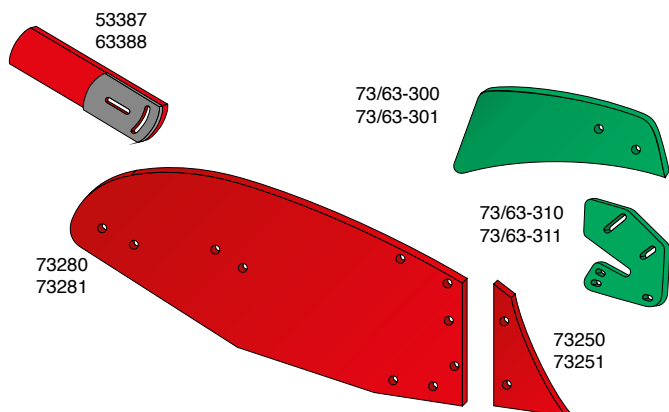

Артикул	Назва	№ ВК
73/63-300	Турбо-дернознімач П	ВК167
73/63-301	Турбо-дернознімач Л	ВК167
73/63-310	Кріплення дернознімача П	
73/63-311	Кріплення дернознімача Л	
53387	Шина відвала П	ВК082
63388	Шина відвала Л	ВК082
73280	Відвал П	ВК056
73281	Відвал Л	ВК056
73250	Грудинка відвала П	ВК052
73251	Грудинка відвала Л	ВК052

Леміші та долота

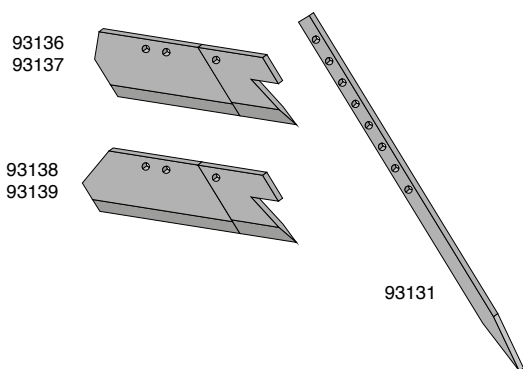

Артикул	Назва	№ ВК
93131	Долото П&Л	
93136	ЛЕМІШ 14" П	ВК099
93137	ЛЕМІШ 14" Л	ВК099
93138	ЛЕМІШ 16" П	ВК099
93139	ЛЕМІШ 16" Л	ВК099

Польова дошка

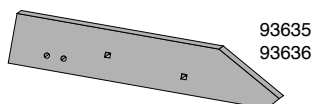

Артикул	Назва	№ ВК
93635	Польова дошка П	ВК050
93636	Польова дошка Л	ВК050

Комплектуючі монтажу на польовій дошці

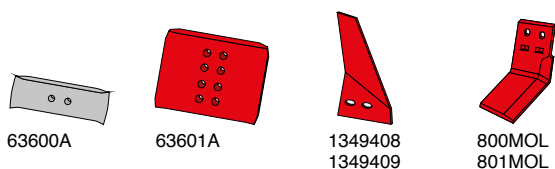

Артикул	Назва	№ ВК
63600A	Стабілізатор обор. П&Л	ВК094
63601A	Стабілізатор обор. П&Л	ВК094
1349408	Ніж для борозни П	ВК052
1349409	Ніж для борозни Л	ВК052
800MOL	Ґрунтопоглиблювач П	ВК096
801MOL	Ґрунтопоглиблювач Л	ВК096

Змінні робочі органи, які підходять до:

FRAUGDE

Відвали та леміші передплужників

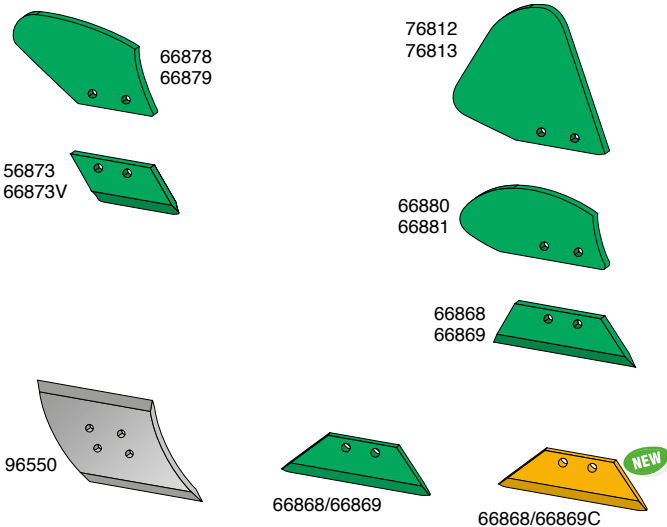

Артикул	Назва	№ ВК
66878	Відвал передплужника П	ВК026
66879	Відвал передплужника Л	Вк026
56873	Леміш предплужника П	ВК004
66873V	Леміш предплужника Л	ВК004
76812	Відвал передплужника П	ВК026
76813	Відвал передплужника Л	ВК026
66880	Відвал передплужника П	ВК026
66881	Відвал передплужника Л	ВК026
66868	Леміш предплужника П	ВК004
66869	Леміш предплужника Л	ВК004
66868/66869	Леміш предплужника П&Л	ВК004
66868/66869C	Леміш передплужника П&Л, ЄВРОКАРБІД з наплавлянням	ВК004
96550	Леміш предплужника, оборотний	ВК002

Диски та аксесуари

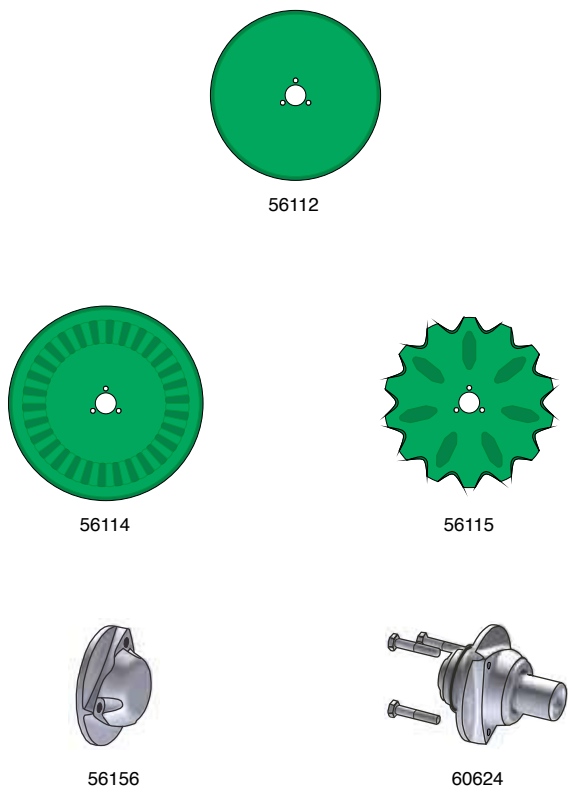

Артикул	Назва
56112	Диск 18" П&Л
56114	Диск рифлений 20" П&Л
56115	Диск зубчастий 18" П&Л
56156	Ступиця універсальна П&Л
60624	Ступиця Ø30 мм П&Л

Змінні робочі органи, які підходять до:

GOIZIN

Леміші та долота

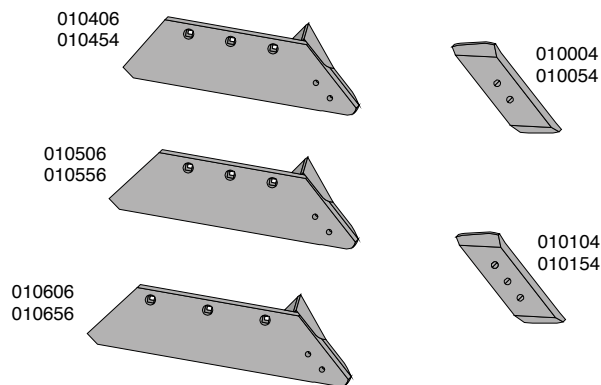

Артикул	Назва
010406	ЄВРОЛЕМІШ 14" П
010456	ЄВРОЛЕМІШ 14" Л
010506	ЄВРОЛЕМІШ 15" П
010556	ЄВРОЛЕМІШ 15" Л
010606	ЄВРОЛЕМІШ 16" П
010656	ЄВРОЛЕМІШ 16" Л
010004	ЄВРОДОЛОТО оборот. П
010054	ЄВРОДОЛОТО оборот. Л
010104	ЄВРОДОЛОТО оборот. П
010154	ЄВРОДОЛОТО оборот. Л

Леміші передплужників

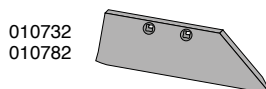

Артикул	Назва
010732D	Леміш передплужника П
010782G	Леміш передплужника Л

Польові дошки

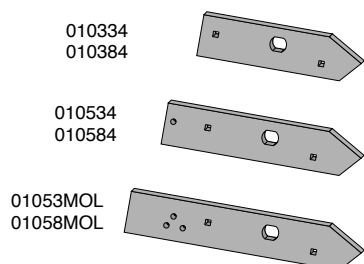

Артикул	Назва
010334	Польова дошка П
010384	Польова дошка Л
010534	Польова дошка П
010584	Польова дошка Л
01053MOL	Польова дошка П
01058MOL	Польова дошка Л

Комплектуючі монтажу на польовій дошці

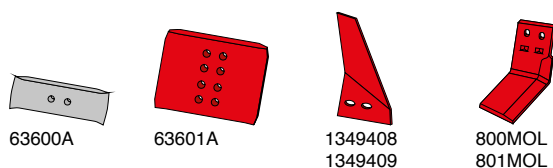

Артикул	Назва	№ ВК
63600A	Стабілізатор обор. П&Л	ВК094
63601A	Стабілізатор обор. П&Л	ВК094
1349408	Ніж для борозни П	ВК052
1349409	Ніж для борозни Л	ВК052
800MOL	Ґрунтопоглиблювач П	ВК096
801MOL	Ґрунтопоглиблювач Л	ВК096

Змінні робочі органи, які підходять до:

GREGOIRE-BESSON

Відвали, грудинки та аксесуари

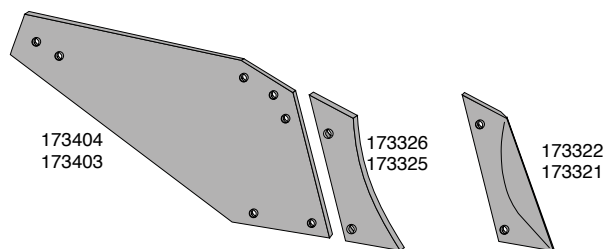

Артикул	Назва	№ ВК
173404	Відвал П	
173403	Відвал Л	
173326	Грудинка відвала П	ВК052
173325	Грудинка відвала Л	ВК052
173322	Грудинка відвала П	ВК052
173321	Грудинка відвала Л	ВК052

Леміші та долота

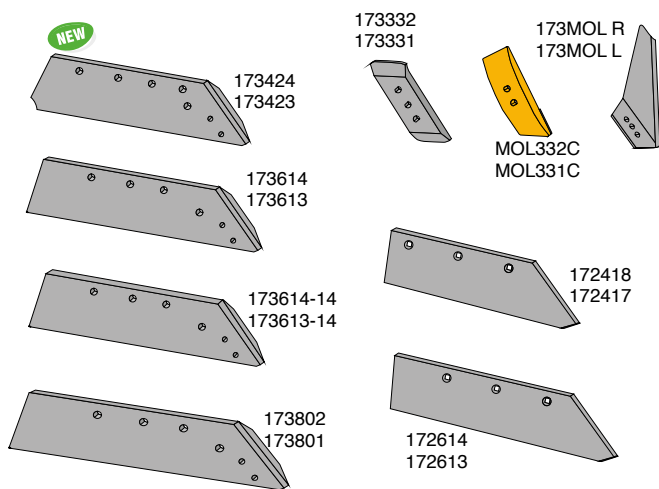

Артикул	Назва	№ ВК
173424	ЄВРОЛЕМІШ 14" П	ВК114
173423	ЄВРОЛЕМІШ 14" Л	ВК114
173614	ЄВРОЛЕМІШ 16" П	ВК113
173613	ЄВРОЛЕМІШ 16" Л	ВК113
173614-14	ЄВРОЛЕМІШ 16" П, 14 мм	ВК113
173613-14	ЄВРОЛЕМІШ 16" Л, 14 мм	ВК113
173802	ЄВРОЛЕМІШ 18" П	ВК113
173801	ЄВРОЛЕМІШ 18" Л	ВК113
173332	ЄВРОДОЛОТО оборот. П	ВК095
173331	ЄВРОДОЛОТО оборот. Л	ВК095
173MOL R	Ніж польової дошки П(173324)	ВК096
173MOL L	Ніж польової дошки П(173323)	ВК096
MOL332C	ЄВРОКАРБІД М3 долото П	ВК095
MOL331C	ЄВРОКАРБІД М3 долото Л	ВК095
172418	Леміш 14" П	
172417	Леміш 14" Л	
172614	Леміш 16" П	
172613	Леміш 16" Л	

Відвали та леміші передплужників

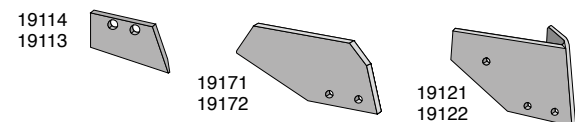

Артикул	Назва	№ ВК
19114	Леміш передплужника П	ВК052
19113	Леміш передплужника Л	ВК052
19172	Відвал передплужника П	ВК052
19171	Відвал передплужника Л	ВК052
19122	Відвал передплужника П	
19121	Відвал передплужника Л	

Польові дошки

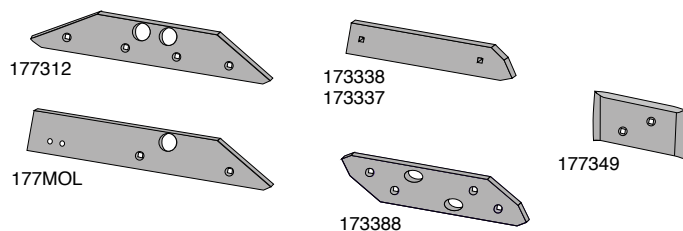

Артикул	Назва	№ ВК
177312	Польова дошка П&Л	ВК036
177MOL	Польова дошка П&Л	ВК036
173338	Польова дошка, коротка П	ВК036
173337	Польова дошка, коротка Л	ВК036
173388	Польова дошка оборот. П&Л	ВК036
177349	Стабілізатор обор. П&Л	ВК036

Комплектуючі монтажу на польовій дошці

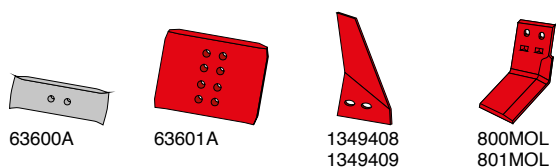

Артикул	Назва	№ ВК
63600A	Стабілізатор обор. П&Л	ВК094
63601A	Стабілізатор обор. П&Л	ВК094
1349408	Ніж для борозни П	ВК052
1349409	Ніж для борозни Л	ВК052
800MOL	Грунтопоглиблювач П	ВК096
801MOL	Грунтопоглиблювач Л	ВК096

Змінні робочі органи, які підходять до:

KUHN корпус RH/RLM

Відвали

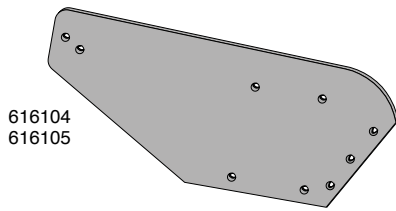

Артикул	Назва
616104	Відвал П
616105	Відвал Л

Леміші, долота та аксесуари

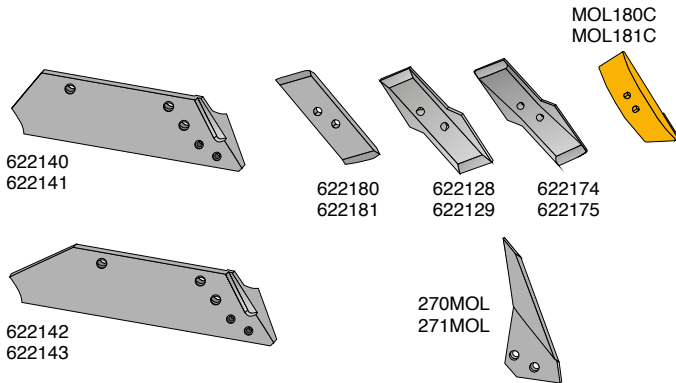

Артикул	Назва	№ ВК
622180	ЄВРОДОЛОТО оборот. П	ВК095
622181	ЄВРОДОЛОТО оборот. Л	ВК095
MOL180C	ЄВРОКАРБІД М3 долото П	ВК095
MOL181C	ЄВРОКАРБІД М3 долото Л	ВК095
622128	ЄВРОДОЛОТО Zформи П	ВК095
622129	ЄВРОДОЛОТО Zформи Л	ВК095
622174	ЄВРОДОЛОТО Zформи П	ВК095
622175	ЄВРОДОЛОТО Zформи Л	ВК095
622140	ЄВРОЛЕМІШ 14" П	ВК112
622141	ЄВРОЛЕМІШ 14" Л	ВК112
622142	ЄВРОЛЕМІШ 16" П	ВК112
622143	ЄВРОЛЕМІШ 16" Л	ВК112
270MOL	Ніж польової дошки П	
271MOL	Ніж польової дошки Л	

Польові дошки та аксесуари

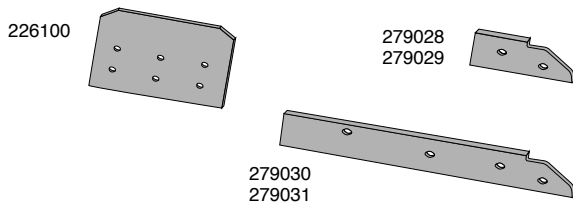

Артикул	Назва	№ ВК
279028	Польова дошка, коротка П	ВК069
279029	Польова дошка, коротка Л	ВК069
279030	Польова дошка, довга П	ВК057
279031	Польова дошка, довга Л	ВК057
226100	Клин польової дошки П&Л	

Змінні робочі органи, які підходять до:

KUHN корпус PP, C

Польові дошки та аксесуари

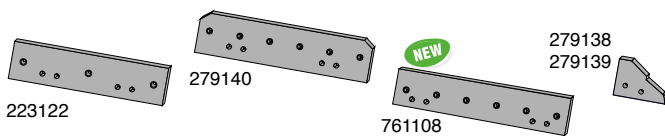

Артикул	Назва	№ ВК
223122	Польова дошка оборот. П&Л	ВК099
279140	Польова дошка оборот. П&Л	ВК099
761108	Польова дошка оборот. П&Л	ВК099
279138	Клин польової дошки П	ВК098
279139	Клин польової дошки Л	ВК098

Комплектуючі монтажу на польовій дошці

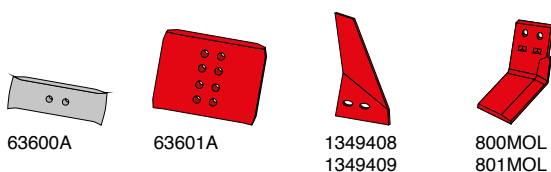

Артикул	Назва	№ ВК
63600A	Стабілізатор обор. П&Л	ВК094
63601A	Стабілізатор обор. П&Л	ВК094
1349408	Ніж для борозни П	ВК052
1349409	Ніж для борозни Л	ВК052
800MOL	Ґрунтопоглиблювач П	ВК096
801MOL	Ґрунтопоглиблювач Л	ВК096

Змінні робочі органи, які підходять до:

KUHN корпус Н4, Н6

Відвали, грудинки та аксесуари

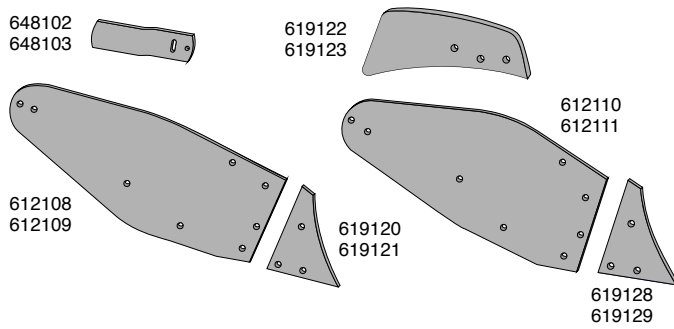

Артикул	Назва	№ ВК
619122	Турбо-дернознімач П	ВК069
619123	Турбо-дернознімач Л	ВК069
612108	Відвал П для Н4	ВК071
612109	Відвал Л для Н4	ВК071
619120	Грудинка відвала П для Н4	ВК077
619121	Грудинка відвала Л для Н4	ВК077
612110	Відвал П для Н6	ВК071
612111	Відвал Л для Н6	ВК071
619128	Грудинка відвала П для Н6	ВК077
619129	Грудинка відвала Л для Н6	ВК077
648102	Шина відвала П	ВК084
648103	Шина відвала Л	ВК084

Леміші та долота

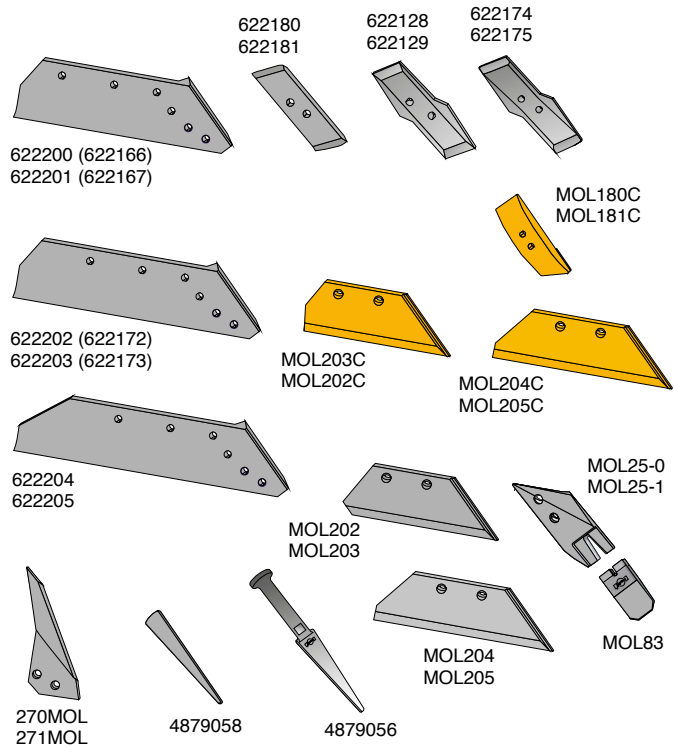

Артикул	Назва	№ ВК
622200	ЄВРОЛЕМІШ 14" П	ВК113
622201	ЄВРОЛЕМІШ 14" Л	ВК113
622202	ЄВРОЛЕМІШ 16" П	ВК113
622203	ЄВРОЛЕМІШ 16" Л	ВК113
622204	ЄВРОЛЕМІШ 18" П	ВК113
622205	ЄВРОЛЕМІШ 18" Л	ВК113
622128	ЄВРОДОЛОТО Zформи П	ВК095
622129	ЄВРОДОЛОТО Zформи Л	ВК095
622174	ЄВРОДОЛОТО Zформи П	ВК095
622175	ЄВРОДОЛОТО Zформи Л	ВК095
622180	ЄВРОДОЛОТО П	ВК095
622181	ЄВРОДОЛОТО Л	ВК095
MOL180C	ЄВРОКАРБІД М3 долото П	ВК095
MOL181C	ЄВРОКАРБІД М3 долото Л	ВК095
MOL202C	ЄВРОКАРБІД М5/М7 леміш 16" П	ВК165
MOL203C	ЄВРОКАРБІД М5/М7 леміш 16" Л	ВК165
MOL204C	ЄВРОКАРБІД М5/М7 леміш 18" П	ВК165
MOL205C	ЄВРОКАРБІД М5/М7 леміш 18" Л	ВК165
MOL202	ЛЕМІШ М5/М7 16" П	ВК165
MOL203	ЛЕМІШ М5/М7 16" Л	ВК165
MOL204	ЛЕМІШ М5/М7 18" П	ВК165
MOL205	ЛЕМІШ М5/М7 18" Л	ВК165
MOL25-0	М7- Адаптер П	ВК166
MOL25-1	М7- Адаптер Л	ВК166
MOL83	М7 долото оборотне П&Л	ВК166
4879058	М7 клин	ВК166
4879056	М7 клин	ВК166
270MOL	Ніж польової дошки П	ВК166
271MOL	Ніж польової дошки Л	ВК166

Для ЄВРОЛЕМІША KUHN можна використовувати клин польової дошки 223120/223121-223120MOL/223121MOL

Польові дошки

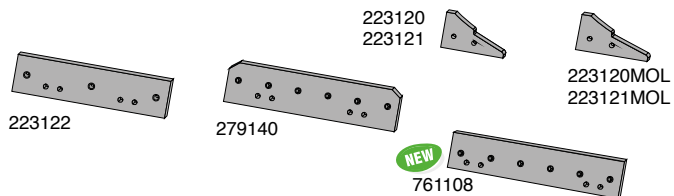

Артикул	Назва	№ ВК
223120	Клин польової дошки П	ВК097
223121	Клин польової дошки Л	ВК097
223120MOL	Клин польової дошки П	ВК097
223121MOL	Клин польової дошки Л	ВК097
223122	Польова дошка оборот. П&Л	ВК099
279140	Польова дошка оборот. П&Л	ВК099
761108	Польова дошка оборот. П&Л	ВК099

Комплектуючі монтажу на польовій дошці

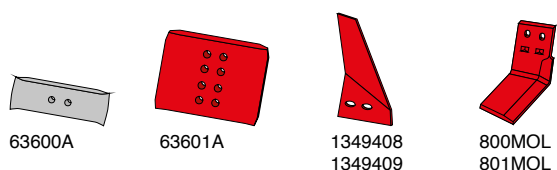

Артикул	Назва	№ ВК
63600A	Стабілізатор обор. П&Л	ВК097
63601A	Стабілізатор обор. П&Л	ВК097
1349408	Ніж для борозни П	ВК097
1349409	Ніж для борозни Л	ВК097
800MOL	Ґрунтопоглиблювач П	ВК099
801MOL	Ґрунтопоглиблювач Л	ВК099

Змінні робочі органи, які підходять до:

KUHN корпус НВ4, НВ6

Відвали, грудинки та аксесуари

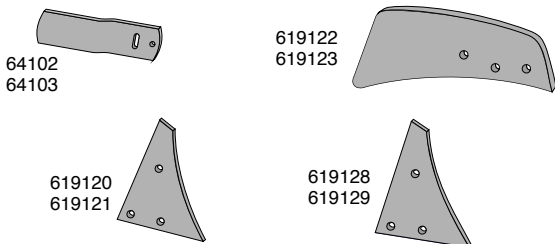

Артикул	Назва	№ ВК
619122	Турбо-дернознімач П	ВК069
619123	Турбо-дернознімач Л	ВК069
619120	Грудинка відвала П для Н4	ВК077
619121	Грудинка відвала Л для Н4	ВК077
619128	Грудинка відвала П для Н6	ВК077
619129	Грудинка відвала Л для Н6	ВК077
648102	Шина відвала П	ВК084
648103	Шина відвала Л	ВК084

Леміші та долота

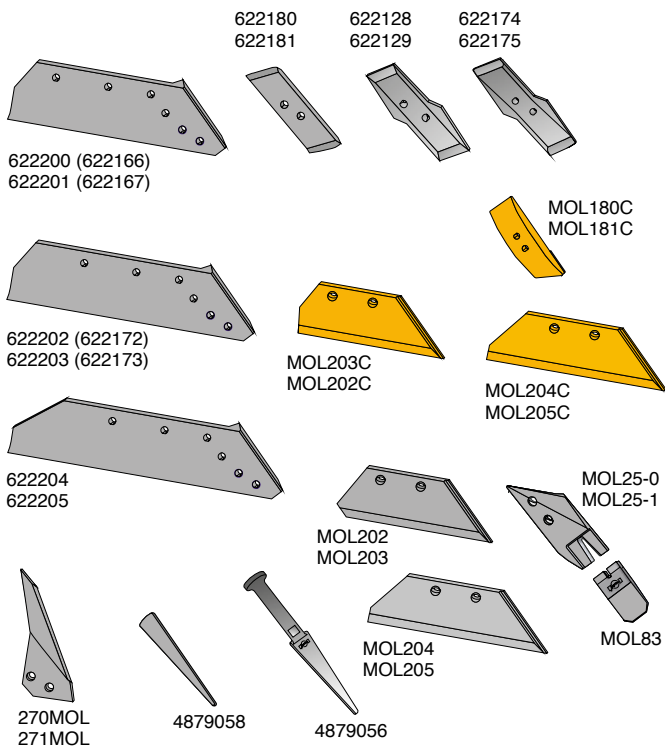

Артикул	Назва	№ ВК
622200	ЄВРОЛЕМІШ 14" П	ВК113
622201	ЄВРОЛЕМІШ 14" Л	ВК113
622202	ЄВРОЛЕМІШ 16" П	ВК113
622203	ЄВРОЛЕМІШ 16" Л	ВК113
622204	ЄВРОЛЕМІШ 18" П	ВК113
622205	ЄВРОЛЕМІШ 18" Л	ВК113
622128	ЄВРОДОЛОТО Zформи П	ВК095
622129	ЄВРОДОЛОТО Zформи Л	ВК095
622174	ЄВРОДОЛОТО Zформи П	ВК095
622175	ЄВРОДОЛОТО Zформи Л	ВК095
622180	ЄВРОДОЛОТО П	ВК095
622181	ЄВРОДОЛОТО Л	ВК095
MOL180C	ЄВРОКАРБІД М3 долото П	ВК095
MOL181C	ЄВРОКАРБІД М3 долото Л	ВК095
MOL202C	ЄВРОКАРБІД М5/М7 леміш 16"П	ВК165
MOL203C	ЄВРОКАРБІД М5/М7 леміш 16"Л	ВК165
MOL204C	ЄВРОКАРБІД М5/М7 леміш 18"П	ВК165
MOL205C	ЄВРОКАРБІД М5/М7 леміш 18"Л	ВК165
MOL25-0	М7- Адаптер П	ВК166
MOL25-1	М7- Адаптер Л	ВК166
MOL202	ЛЕМІШ М5/М7 16" П	ВК165
MOL203	ЛЕМІШ М5/М7 16" Л	ВК165
MOL204	ЛЕМІШ М5/М7 18" П	ВК165
MOL205	ЛЕМІШ М5/М7 18" Л	ВК165
MOL25-0	М7- Адаптер П	ВК166
MOL25-1	М7- Адаптер Л	ВК166
MOL83	М7 долото оборотне П&Л	ВК166
4879058	М7 клин	ВК166
4879056	М7 клин	ВК166
270MOL	Ніж польової дошки П	ВК166
271MOL	Ніж польової дошки Л	ВК166

Для ЄВРОЛЕМІША KUHN можна використовувати клин польової дошки 223120/223121-223120MOL/223121MOL

Польові дошки

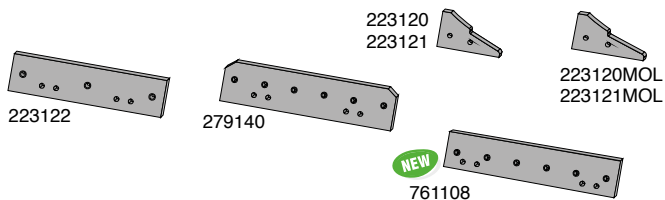

Артикул	Назва	№ ВК
223120	Клин польової дошки П	ВК097
223121	Клин польової дошки Л	ВК097
223120MOL	Клин польової дошки П	ВК097
223121MOL	Клин польової дошки Л	ВК097
223122	Польова дошка оборот. П&Л	ВК099
279140	Польова дошка оборот. П&Л	ВК099
761108	Польова дошка оборот. П&Л	ВК099

Комплектуючі монтажу на польовій дошці

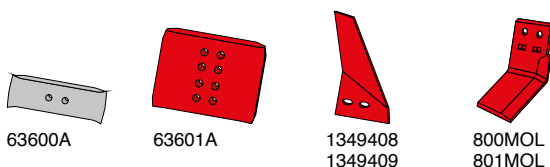

Артикул	Назва	№ ВК
63600A	Стабілізатор обор. П&Л	ВК094
63601A	Стабілізатор обор. П&Л	ВК094
1349408	Ніж для борозни П	ВК052
1349409	Ніж для борозни Л	ВК052
800MOL	Грунтопоглиблювач П	ВК096
801MOL	Грунтопоглиблювач Л	ВК096

Змінні робочі органи, які підходять до:

KUHN корпус SK

Відвали, грудинки та аксесуари

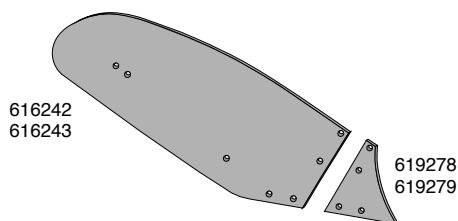

Артикул	Назва	№ ВК
616242	Відвал П	ВК071
616243	Відвал Л	ВК071
619278	Грудинка відвала П	ВК150
619279	Грудинка відвала Л	ВК150

Леміші та долота

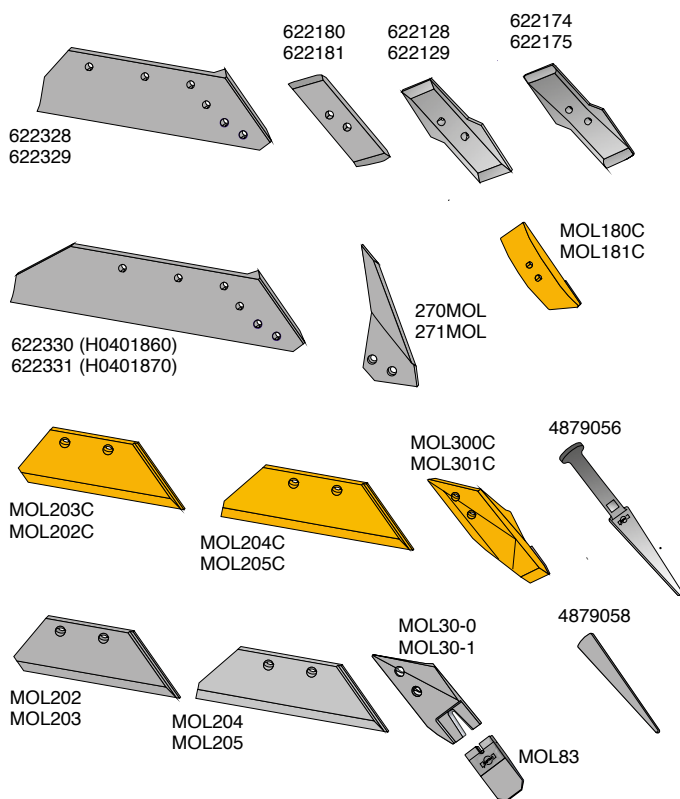

Артикул	Назва	№ ВК
622180	ЄВРОДОЛОТО П	ВК095
622181	ЄВРОДОЛОТО Л	ВК095
MOL180C	ЄВРОКАРБІД М3 долото П	ВК095
MOL181C	ЄВРОКАРБІД М3 долото Л	ВК095
622128	ЄВРОДОЛОТО Zформи П	ВК095
622129	ЄВРОДОЛОТО Zформи Л	ВК095
622174	ЄВРОДОЛОТО Zформи П	ВК095
622175	ЄВРОДОЛОТО Zформи Л	ВК095
622328	ЄВРОЛЕМІШ 14" П	ВК113
622329	ЄВРОЛЕМІШ 14" Л	ВК113
622330	ЄВРОЛЕМІШ 16" П	ВК113
622331	ЄВРОЛЕМІШ 16" Л	ВК113
MOL202C	ЄВРОКАРБІД М5/М7 леміш 16"П	ВК165
MOL203C	ЄВРОКАРБІД М5/М7 леміш 16"Л	ВК165
MOL204C	ЄВРОКАРБІД М5/М7 леміш 18"П	ВК165
MOL205C	ЄВРОКАРБІД М5/М7 леміш 18"Л	ВК165
MOL202	ЛЕМІШ М5/М7 16" П	ВК166
MOL203	ЛЕМІШ М5/М7 16" Л	ВК166
MOL204	ЛЕМІШ М5/М7 18" П	ВК166
MOL205	ЛЕМІШ М5/М7 18" Л	ВК166
MOL30-0	М7- Адаптер П	ВК166
MOL30-1	М7- Адаптер Л	ВК166
MOL83	М7 долото оборотне П&Л	ВК166
4879058	М7 клин	ВК166
4879056	М7 клин	ВК166
MOL300C	ЄВРОКАРБІД М5 долото П	ВК166
MOL301C	ЄВРОКАРБІД М5 долото Л	ВК166
270MOL	Ніж польової дошки П	ВК166
271MOL	Ніж польової дошки Л	ВК166

Для ЄВРОЛЕМІША KUHN можна використовувати клин польової дошки MOL761216/MOL761217

Польові дошки

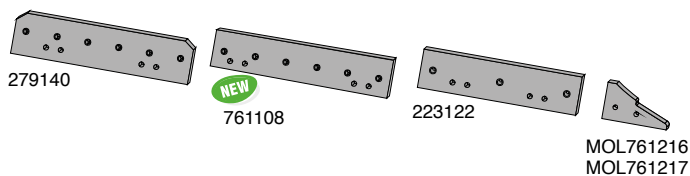

Артикул	Назва	№ ВК
279140	Польова дошка оборот. П&Л	ВК099
761108	Польова дошка оборот. П&Л	ВК099
MOL761216	Клин польової дошки П	ВК097
MOL761217	Клин польової дошки Л	ВК097
223122	Польова дошка оборот. П&Л	ВК099

Комплектуючі монтажу на польовій дошці

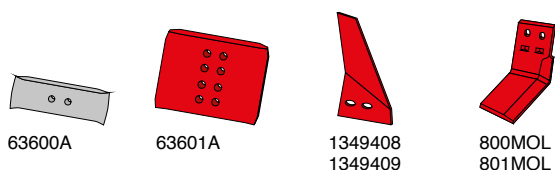

Артикул	Назва	№ ВК
63600A	Стабілізатор обор. П&Л	ВК094
63601A	Стабілізатор обор. П&Л	ВК094
1349408	Ніж для борозни П	ВК052
1349409	Ніж для борозни Л	ВК052
800MOL	Грунтопоглиблювач П	ВК092
801MOL	Грунтопоглиблювач Л	ВК092

Змінні робочі органи, які підходять до:

KUNN корпус VL

Грудинка відвала

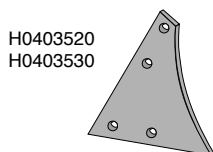

Артикул	Назва	№ ВК
H0403520	Грудинка відвала П	ВК150
H0403530	Грудинка відвала Л	ВК150

Леміші, долота та аксесуари

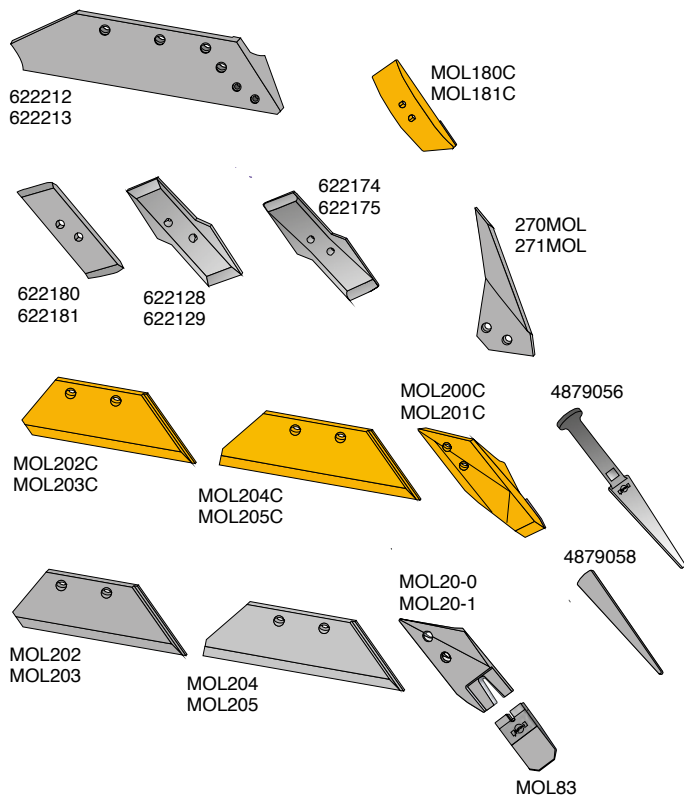

Артикул	Назва	№ ВК
622180	ЄВРОДОЛОТО П	ВК095
622181	ЄВРОДОЛОТО Л	ВК095
MOL180C	ЄВРОКАРБІД М3 долото П	ВК095
MOL181C	ЄВРОКАРБІД М3 долото Л	ВК095
622128	ЄВРОДОЛОТО Zформи П	ВК095
622129	ЄВРОДОЛОТО Zформи Л	ВК095
622174	ЄВРОДОЛОТО Zформи П	ВК095
622175	ЄВРОДОЛОТО Zформи Л	ВК095
MOL200C	ЄВРОКАРБІД М5 долото П	ВК166
MOL201C	ЄВРОКАРБІД М5 долото Л	ВК166
622213	ЄВРОДОЛОТО 16" Л	ВК176
622212	ЄВРОДОЛОТО 16" П	ВК176
MOL202C	ЄВРОКАРБІД М5/М7 леміш 16"П	ВК165
MOL203C	ЄВРОКАРБІД М5/М7 леміш 16"Л	ВК165
MOL204C	ЄВРОКАРБІД М5/М7 леміш 18"П	ВК165
MOL205C	ЄВРОКАРБІД М5/М7 леміш 18"Л	ВК165
MOL202	ЛЕМІШ М5/М7 16" П	ВК165
MOL203	ЛЕМІШ М5/М7 16" Л	ВК165
MOL204	ЛЕМІШ М5/М7 18" П	ВК165
MOL205	ЛЕМІШ М5/М7 18" Л	ВК165
MOL20-0	М7- Адаптер П	ВК166
MOL20-1	М7- Адаптер Л	ВК166
MOL83	М7 долото оборотне П&Л	
4879058	М7 клин	
4879056	М7 клин	
270MOL	Ніж польової дошки П	
271MOL	Ніж польової дошки Л	

Польові дошки

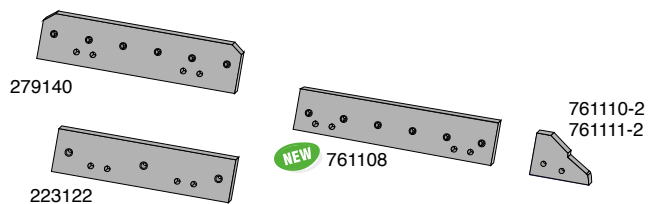

Артикул	Назва	№ ВК
279140	Польова дошка оборот. П&Л	ВК099
223122	Польова дошка оборот. П&Л	ВК099
761108	Польова дошка оборот. П&Л	ВК099
761110-2	Клин польової дошки П	ВК098
761111-2	Клин польової дошки Л	ВК098

Комплектуючі монтажу на польовій дошці

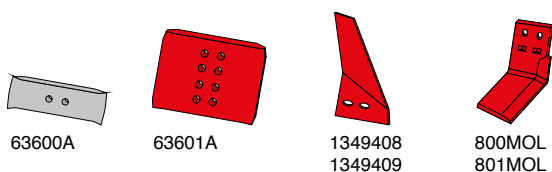

Артикул	Назва	№ ВК
63600A	Стабілізатор обор. П&Л	ВК094
63601A	Стабілізатор обор. П&Л	ВК094
1349408	Ніж для борозни П	ВК052
1349409	Ніж для борозни Л	ВК052
800MOL	Ґрунтопоглиблювач П	ВК096
801MOL	Ґрунтопоглиблювач Л	ВК096

Змінні робочі органи, які підходять до:

KUHN корпус VS/N

Грудинка відвала

619200
619201

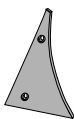

Артикул	Назва	№ ВК
619200	Грудинка відвала П	BK052
619201	Грудинка відвала Л	BK052

Леміші, долота та аксесуари

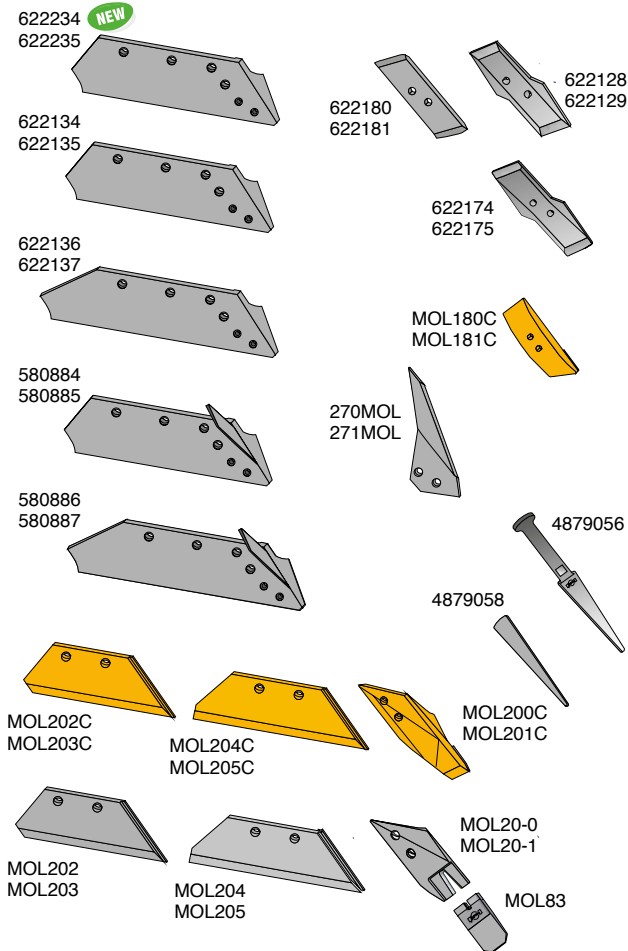

Артикул	Назва	№ ВК
622234	ЄВРОЛЕМІШ 16" П	BK176
622235	ЄВРОЛЕМІШ 16" Л	BK176
622180	ЄВРОДОЛОТО П	BK095
622181	ЄВРОДОЛОТО Л	BK095
MOL180C	ЄВРОКАРБІД М3 долото П	BK095
MOL181C	ЄВРОКАРБІД М3 долото Л	BK095
622128	ЄВРОДОЛОТО Zформи П	BK095
622129	ЄВРОДОЛОТО Zформи Л	BK095
622174	ЄВРОДОЛОТО Zформи П	BK095
622175	ЄВРОДОЛОТО Zформи Л	BK095
MOL200C	ЄВРОКАРБІД М5 долото П	BK166
MOL201C	ЄВРОКАРБІД М5 долото Л	BK166
622134	ЄВРОЛЕМІШ 14" П	BK176
622135	ЄВРОЛЕМІШ 14" Л	BK176
622136	ЄВРОЛЕМІШ 16" П	BK176
622137	ЄВРОЛЕМІШ 16" Л	BK176
580884	ЄВРОЛЕМІШ 14" П	BK176
580885	ЄВРОЛЕМІШ 14" Л	BK176
580886	ЄВРОЛЕМІШ 16" П	BK176
580887	ЄВРОЛЕМІШ 16" Л	BK176
MOL202C	ЄВРОКАРБІД М5/М7 леміш 16"П	BK165
MOL203C	ЄВРОКАРБІД М5/М7 леміш 16"Л	BK165
MOL204C	ЄВРОКАРБІД М5/М7 леміш 18"П	BK165
MOL205C	ЄВРОКАРБІД М5/М7 леміш 18"Л	BK165
MOL202	ЛЕМІШ М5/М7 16" П	BK165
MOL203	ЛЕМІШ М5/М7 16" Л	BK165
MOL204	ЛЕМІШ М5/М7 18" П	BK165
MOL205	ЛЕМІШ М5/М7 18" Л	BK165
MOL20-0	М7- Адаптер П	BK166
MOL20-1	М7- Адаптер Л	BK166
MOL83	М7 долото оборотне П&Л	BK166
4879058	М7 клин	
4879056	М7 клин	
270MOL	Ніж польової дошки П	
271MOL	Ніж польової дошки Л	

Польові дошки

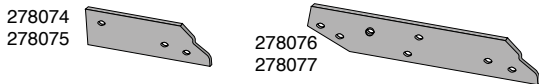

Артикул	Назва	№ ВК
278074	Польова дошка, коротка П	BK077
278075	Польова дошка, коротка Л	BK077
278076	Польова дошка, довга П	BK072
278077	Польова дошка, довга Л	BK072

Змінні робочі органи, які підходять до:

KUHN

Відвали та леміші передплужників

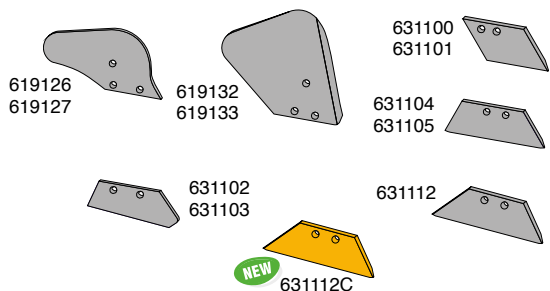

Артикул	Назва	№ ВК
619126	Відвал передплужника П	BK058
619127	Відвал передплужника Л	BK058
619132	Відвал передплужника П	BK058
619133	Відвал передплужника Л	BK058
631100	Леміш передплужника П	BK052
631101	Леміш передплужника Л	BK052
631102	Леміш передплужника П	BK052
631103	Леміш передплужника Л	BK052
631104	Леміш передплужника П	BK052
631105	Леміш передплужника Л	BK052
631112	Леміш передплужника П&Л	BK052
631112C	ЄВРОКАРБІД Леміш передплужника П&Л	BK052

Змінні робочі органи, які підходять до:

KVERNELAND корпус 53-ї серії

Леміші, долота та аксесуари

Артикул	Назва	№ ВК
53087	Леміш 14" П	BK100
53090	Леміш 16" П	BK100
5309MOLC	ЄВРОДОЛОТО оборот. П	BK095
73091	ЄВРОДОЛОТО оборот. Л	BK094
53088	ЄВРОКАРБІД М3 долото П	BK095
53088	ЄВРОКАРБІД М3 долото Л	BK095

Польова дошка

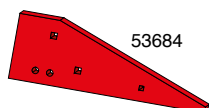

53684

Артикул	Назва	№ ВК
53684	Польова дошка, коротка П	BK118

Комплектуючі монтажу на польовій дошці

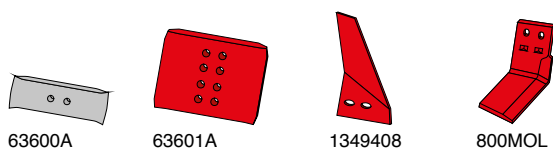

63600A

63601A

1349408

800MOL

Артикул	Назва	№ ВК
63600A	Стабілізатор обор. П&Л	BK094
63601A	Стабілізатор обор. П&Л	BK094
1349408	Ніж для борозни П	BK052
800MOL	Ґрунтопоглиблювач П	BK096

Змінні робочі органи, які підходять до:

KVERNELAND корпус №1 і №3

Відвали, грудинки та аксесуари

Артикул	Назва	№ ВК
53387	Турбо-дернознімач П	BK167
63388	Турбо-дернознімач Л	BK167
73/63-300	Кріплення дернознімача П	
73/63-301	Кріплення дернознімача Л	
53387	Шина відвала П	BK082
63388	Шина відвала Л	BK082
63261	Відвал П	BK056
63271	Відвал Л	BK056
63283	Відвал П	BK056
63293	Відвал Л	BK056
63240	Грудинка відвала П	BK053
63250	Грудинка відвала Л	BK053

Леміші, долота та аксесуари

Артикул	Назва	№ ВК
063014	ЄВРОЛЕМІШ 14" П	BK100
063017	ЄВРОЛЕМІШ 14" Л	BK100
063015	ЄВРОЛЕМІШ 16" П	BK100
063018	ЄВРОЛЕМІШ 16" Л	BK100
73091	Ніж польової дошки П	BK096
73092	Ніж польової дошки Л	BK096
53090	ЄВРОДОЛОТО оборот. П	BK094
63090	ЄВРОДОЛОТО оборот. Л	BK094
5309MOLC	ЄВРОКАРБІД М3 долото П	BK095
6309MOLC	ЄВРОКАРБІД М3 долото Л	BK095

Змінні робочі органи, які підходять до:

KVERNELAND корпус №1 і №3

Польові дошки

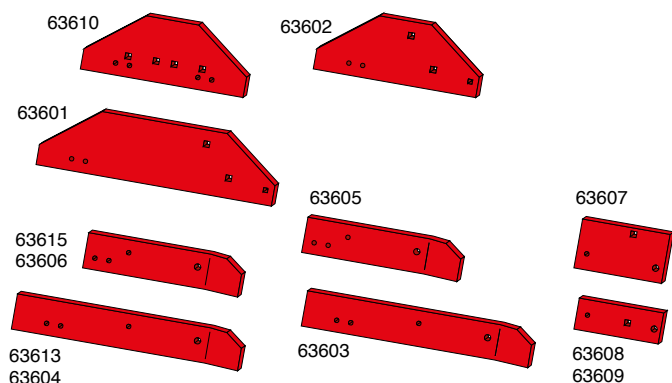

Артикул	Назва	№ ВК
63610	Польова дошка П&Л	ВК128
63615	Польова дошка П	ВК103
63606	Польова дошка Л	ВК103
63613	Польова дошка П	ВК103
63604	Польова дошка Л	ВК103
63602	Польова дошка П	ВК118
63601	Польова дошка П	ВК118
63605	Польова дошка П	ВК103
63603	Польова дошка П	ВК103
63607	Проміжна панель П	ВК136
63608	Проміжна панель П	ВК136
63609	Проміжна панель Л	ВК136

Комплектуючі монтажу на польовій дошці

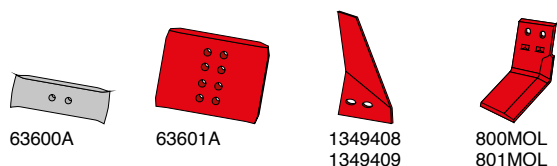

Артикул	Назва	№ ВК
63600A	Стабілізатор обор. П&Л	ВК094
63601A	Стабілізатор обор. П&Л	ВК094
1349408	Ніж для борозни П	ВК052
1349409	Ніж для борозни Л	ВК052
800MOL	Ґрунтопоглиблювач П	ВК096
801MOL	Ґрунтопоглиблювач Л	ВК096

Змінні робочі органи, які підходять до:

KVERNELAND корпус №8 і №9

Відвали, грудинки та аксесуари

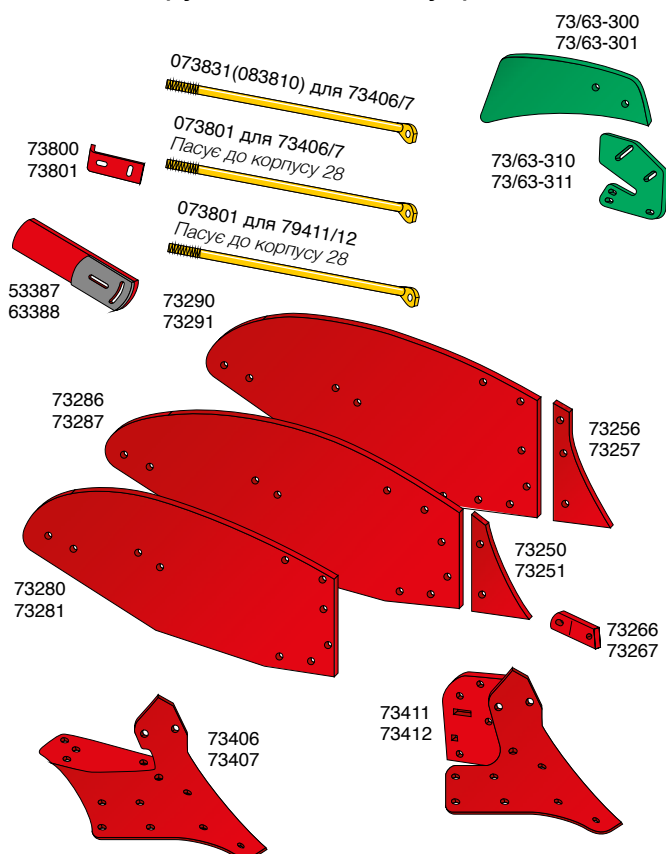

Артикул	Назва	№ ВК
73/63-300	Турбо-дернознімач П	ВК167
73/63-301	Турбо-дернознімач Л	ВК167
73/63-310	Кріплення дернознімача П	
73/63-311	Кріплення дернознімача Л	
073801	Опора відвала П&Л (73406/7)	ВК156
73803	Опора відвала П&Л (73411/12)	ВК156
073831	Опора відвала П&Л (73406/7)	ВК156
083810	Опора відвала П&Л (73406/7)	ВК156
73800	Скоба опори відвала П	ВК113
73801	Скоба опори відвала Л	ВК113
53387	Шина відвала П	ВК082
63388	Шина відвала Л	ВК082
73290	Відвал П №9 14"20"	ВК059
73291	Відвал Л №9 14"20"	ВК059
73286	Відвал П №8 14"20"	ВК056
73287	Відвал Л №8 14"20"	ВК056
73280	Відвал П №8 12	ВК056
73281	Відвал Л №8 12	ВК056
73256	Грудинка відвала П	ВК154
73257	Грудинка відвала Л	ВК154
73250	Грудинка відвала П	ВК058
73251	Грудинка відвала Л	ВК058
73266	Кріплення грудинки відвала П	ВК052
73267	Кріплення грудинки відвала Л	ВК052
73411	Башмак П	
73412	Башмак Л	
73406	Башмак П	
73407	Башмак Л	

Чи знаєте ви, що...
 СВРОЛЕМІШ Molbro оптимально підтримує долото і надає долоту унікальну можливість проникати навіть в дуже сухий ґрунт.

Змінні робочі органи, які підходять до:

KVERNELAND корпус №8 і №9

Леміші, долота та аксесуари

Артикул	Назва	№ BK
073002	ЄВРОЛЕМІШ 14" П	BK113
073003	ЄВРОЛЕМІШ 14" Л	BK113
073004	ЄВРОЛЕМІШ 16" П	BK113
073005	ЄВРОЛЕМІШ 16" Л	BK113
073004-14	ЄВРОЛЕМІШ 16" П 14мм	BK178
073005-14	ЄВРОЛЕМІШ 16" Л 14мм	BK178
073006	ЄВРОЛЕМІШ 18" П	BK114
073007	ЄВРОЛЕМІШ 18" Л	BK114
073008	ЄВРОЛЕМІШ 20" П	BK114
073009	ЄВРОЛЕМІШ 20" Л	BK114
83018	ЛЕМІШ М5/М7 16" П	BK170
83019	ЛЕМІШ М5/М7 16" Л	BK170
83020	ЛЕМІШ М5/М7 18" П	BK170
83021	ЛЕМІШ М5/М7 18" Л	BK170
83022	ЛЕМІШ М5/М7 20" П	BK111
83023	ЛЕМІШ М5/М7 20" Л	BK111
83010C	ЄВРОКАРБІД М5 долото П	BK111
83011C	ЄВРОКАРБІД М5 долото Л	BK111
MOL83-0	М7- Адаптер П	BK175
MOL83-1	М7- Адаптер Л	BK175
MOL83	М7 долото оборотне П&Л	
4879058	М7 клин	
4879056	М7 клин	
73091	Ніж польової дошки П	BK095
73092	Ніж польової дошки Л	BK095
53090	ЄВРОДОЛОТО оборот. П	BK094
63090	ЄВРОДОЛОТО оборот. Л	BK094
5309MOLC	ЄВРОКАРБІД М3 долото П	BK095
6309MOLC	ЄВРОКАРБІД М3 долото Л	BK095
73414	Кріплення д/леміша 18" и 20" П	
73415	Кріплення д/леміша 18" и 20" Л	
83018C	ЄВРОКАРБІД М5/М7 16" леміш П	BK170
83019C	ЄВРОКАРБІД М5/М7 16" леміш Л	BK170
83020C	ЄВРОКАРБІД М5/М7 18" леміш П	BK170
83021C	ЄВРОКАРБІД М5/М7 18" леміш Л	BK170
83022C	ЄВРОКАРБІД М5/М7 20" леміш П	BK170
83023C	ЄВРОКАРБІД М5/М7 20" леміш Л	BK170

Польові дошки та ножі

Артикул	Назва	№ BK
73608	Польова дошка, коротка П&Л	BK111
73609	Польова дошка, довга П&Л	BK111
73088	Ніж польової дошки П	BK110
73089	Ніж польової дошки Л	BK110
84320	Ніж польової дошки П	BK110
84321	Ніж польової дошки Л	BK110
73608C	Польова дошка, коротка, з наплавленням П&Л	BK111
73609C	Польова дошка, довга, з наплавленням П&Л	BK111

Комплектуючі монтажу на польовій дошці

Артикул	Назва	№ BK
63600A	Стабілізатор обор. П&Л	BK094
63601A	Стабілізатор обор. П&Л	BK094
1349408	Ніж для борозни П	BK052
1349409	Ніж для борозни Л	BK052
800MOL	Ґрунтопоглиблювач П	BK096
801MOL	Ґрунтопоглиблювач Л	BK096

Змінні робочі органи, які підходять до:

KVERNELAND корпус №14

Леміші, долота та аксесуари

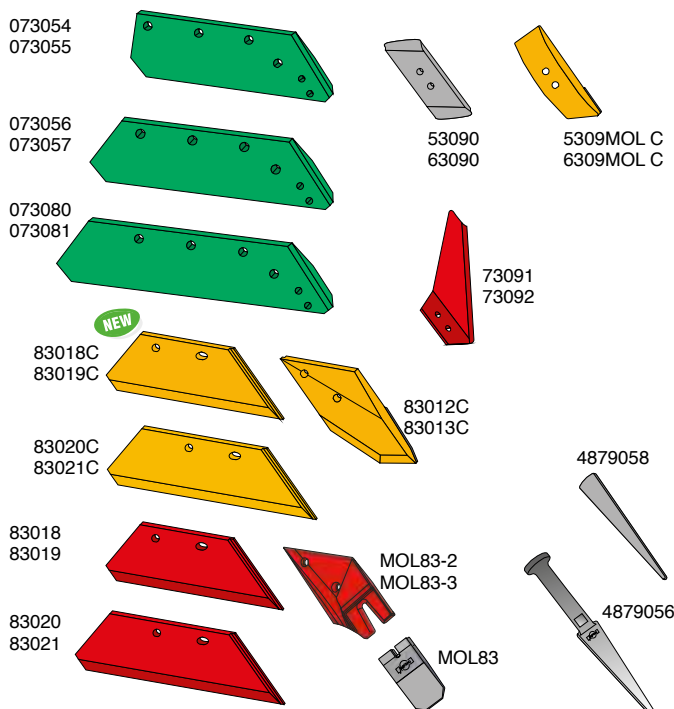

Артикул	Назва	№ ВК
073054	ЄВРОЛЕМІШ 14" П	ВК113
073055	ЄВРОЛЕМІШ 14" Л	ВК113
073056	ЄВРОЛЕМІШ 16" П	ВК113
073057	ЄВРОЛЕМІШ 16" Л	ВК113
073080	ЄВРОЛЕМІШ 18" П	ВК113
073081	ЄВРОЛЕМІШ 18" Л	ВК113
73091	Ніж польової дошки П	ВК096
73092	Ніж польової дошки Л	ВК096
53090	ЄВРОДОЛОТО оборот. П	Вк094
63090	ЄВРОДОЛОТО оборот. Л	ВК094
5309MOLC	ЄВРОКАРБІД М3 долото П	ВК095
6309MOLC	ЄВРОКАРБІД М3 долото Л	ВК095
83018	ЛЕМІШ М5/М7 16" П	ВК170
83019	ЛЕМІШ М5/М7 16" Л	Вк170
83020	ЛЕМІШ М5/М7 18" П	ВК170
83021	ЛЕМІШ М5/М7 18" Л	ВК170
83012C	ЄВРОКАРБІД М5 долото П	ВК111
83013C	ЄВРОКАРБІД М5 долото Л	ВК111
MOL83-2	М7- Адаптер П	ВК175
MOL83-3	М7- Адаптер Л	ВК175
MOL83	М7 долото оборотне П&Л	
4879058	М7 клин	
4879056	М7 клин	
83018C	ЄВРОКАРБІД М5/М7 леміш 16" П	ВК170
83019C	ЄВРОКАРБІД М5/М7 леміш 16" Л	ВК170
83020C	ЄВРОКАРБІД М5/М7 леміш 18" П	ВК170
83021C	ЄВРОКАРБІД М5/М7 леміш 18" Л	ВК170

Польові дошки та ножі

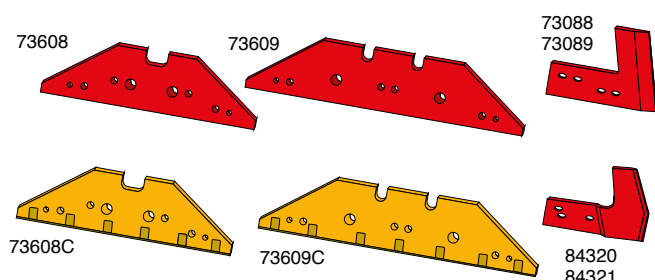

Артикул	Назва	№ ВК
73608	Польова дошка, коротка П&Л	ВК111
73609	Польова дошка, довга П&Л	ВК111
73088	Ніж польової дошки П	ВК110
73089	Ніж польової дошки Л	ВК110
84320	Ніж польової дошки П	ВК110
84321	Ніж польової дошки Л	ВК110
73608C	Польова дошка, коротка, з наплавлянням П&Л	ВК111
73609C	Польова дошка, довга, з наплавлянням П&Л	ВК111

Комплектуючі монтажу на польовій дошці

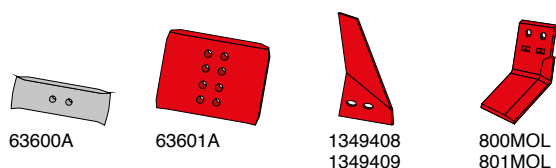

Артикул	Назва	№ ВК
63600A	Стабілізатор обор. П&Л	ВК094
63601A	Стабілізатор обор. П&Л	ВК094
1349408	Ніж для борозни П	ВК052
1349409	Ніж для борозни Л	ВК052
800MOL	Грунтопоглиблювач П	ВК096
801MOL	Грунтопоглиблювач Л	ВК096

Чи знаєте ви, що...
 польові дошки Molbro 73608 та 73609
 є довшими та вищими за оригінал?
 Це робить їх стійкішими під час
 оранки.

Змінні робочі органи, які підходять до:

KVERNELAND корпус №28

Відвали, грудинки та аксесуари

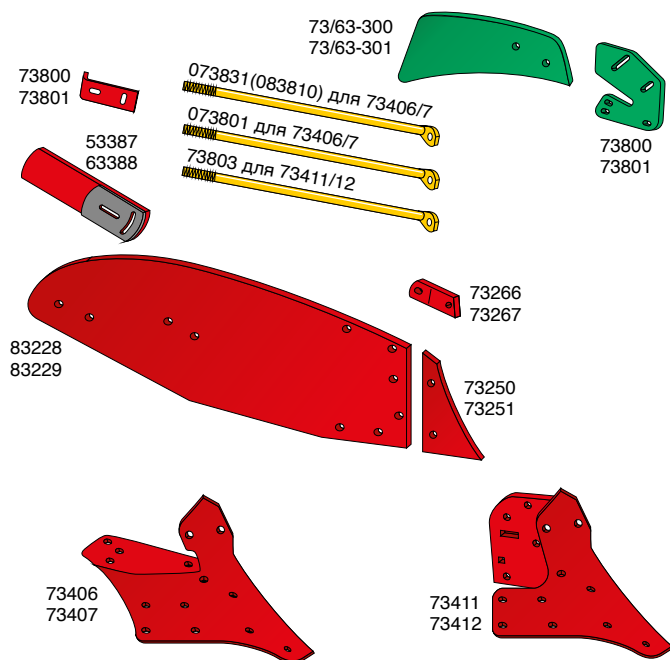

Артикул	Назва	№ ВК
73/63-300	Турбо-дернознімач П	ВК167
73/63-301	Турбо-дернознімач Л	ВК167
73/63-310	Кріплення дернознімача П	
73/63-311	Кріплення дернознімача Л	
073801	Опора відвала П&Л (73406/7)	ВК156
73803	Опора відвала П&Л (73411/12)	ВК156
073831	Опора відвала П&Л (73406/7)	ВК156
083810	Опора відвала П&Л (73406/7)	ВК156
73800	Скоба опори відвала П	ВК113
73801	Скоба опори відвала Л	ВК113
53387	Шина відвала П	ВК082
63388	Шина відвала Л	ВК082
83228	Відвал П №28 14"20"	ВК154
83229	Відвал Л №28 14"20"	ВК154
73250	Грудинка відвала П	ВК052
73251	Грудинка відвала Л	ВК052
73266	Кріплення грудинки відвала П	
73267	Кріплення грудинки відвала Л	
73411	Башмак П	
73412	Башмак Л	
73406	Башмак П	
73407	Башмак Л	

Леміші, долота та аксесуари

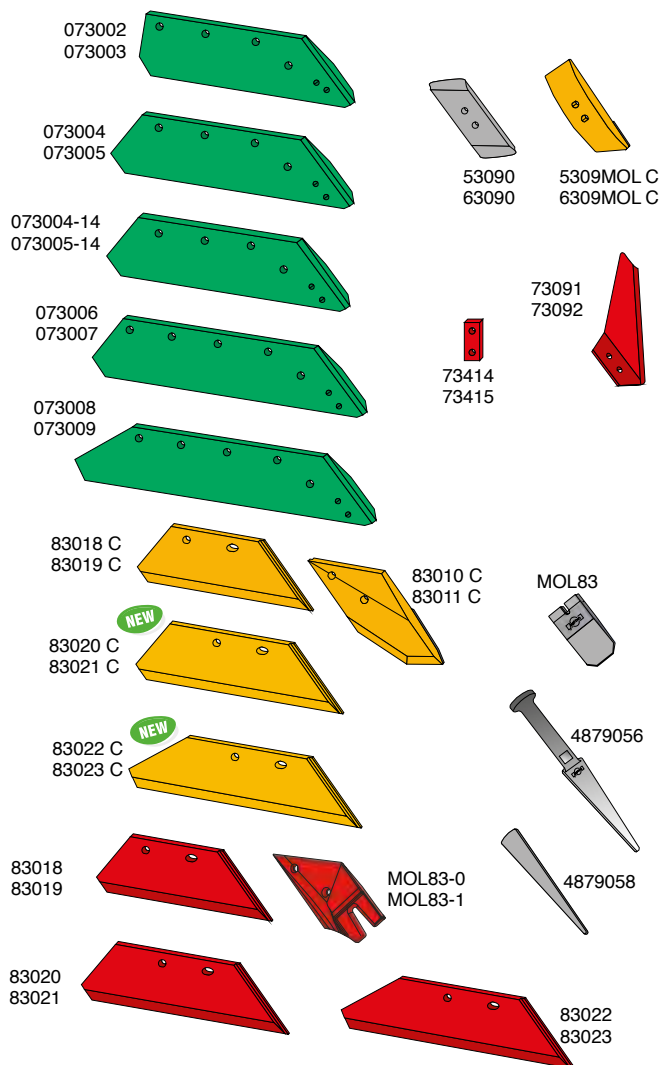

Артикул	Назва	№ ВК
073002	ЄВРОЛЕМІШ 14" П	ВК113
073003	ЄВРОЛЕМІШ 14" Л	ВК113
073004	ЄВРОЛЕМІШ 16" П	ВК113
073005	ЄВРОЛЕМІШ 16" Л	ВК113
073004-14	ЄВРОЛЕМІШ 16" П 14мм	ВК178
073005-14	ЄВРОЛЕМІШ 16" Л 14мм	ВК178
073006	ЄВРОЛЕМІШ 18" П	ВК114
073007	ЄВРОЛЕМІШ 18" Л	ВК114
073008	ЄВРОЛЕМІШ 20" П	ВК114
073009	ЄВРОЛЕМІШ 20" Л	ВК114
83018	ЛЕМІШ М5/М7 16" П	ВК170
83019	ЛЕМІШ М5/М7 16" Л	ВК170
83020	ЛЕМІШ М5/М7 18" П	ВК170
83021	ЛЕМІШ М5/М7 18" Л	ВК170
83022	ЛЕМІШ М5/М7 20" П	ВК170
83023	ЛЕМІШ М5/М7 20" Л	ВК170
83010C	ЄВРОКАРБІД М5 долото П	ВК111
83011C	ЄВРОКАРБІД М5 долото Л	ВК111
MOL83-0	М7- Адаптер П	ВК175
MOL83-1	М7- Адаптер Л	ВК175
MOL83	М7 долото оборотне П&Л	
4879058	М7 клин	
4879056	М7 клин	
73091	Ніж польової дошки П	ВК095
73092	Ніж польової дошки Л	ВК095
53090	ЄВРОДОЛОТО оборот. П	ВК094
63090	ЄВРОДОЛОТО оборот. Л	ВК094
5309MOLC	ЄВРОКАРБІД М3 долото П	ВК095
6309MOLC	ЄВРОКАРБІД М3 долото Л	ВК095
73414	Кріплення д/леміша 18" і 20" П	
73415	Кріплення д/леміша 18" і 20" Л	
83018C	ЄВРОКАРБІД М5/М7 16" леміш П	ВК170
83019C	ЄВРОКАРБІД М5/М7 16" леміш Л	ВК170
83020C	ЄВРОКАРБІД М5/М7 18" леміш П	ВК170
83021C	ЄВРОКАРБІД М5/М7 18" леміш Л	ВК170
83022C	ЄВРОКАРБІД М5/М7 20" леміш П	ВК170
83023C	ЄВРОКАРБІД М5/М7 20" леміш Л	ВК170

Змінні робочі органи, які підходять до:

KVERNELAND корпус №28

Польові дошки та ножі

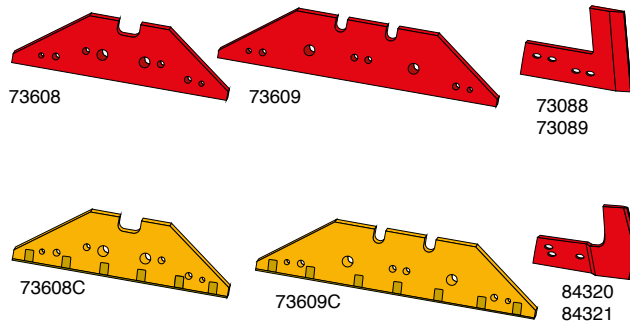

Артикул	Назва	№ ВК
73608	Польова дошка, коротка П&Л	ВК111
73609	Польова дошка, довга П&Л	ВК111
73088	Ніж польової дошки П	ВК110
73089	Ніж польової дошки Л	ВК110
84320	Ніж польової дошки П	ВК110
84321	Ніж польової дошки Л	ВК110
73608C	Польова дошка, коротка, з наплавлянням П&Л	ВК111
73609C	Польова дошка, довга, з наплавлянням П&Л	ВК111

Комплектуючі монтажу на польовій дошці

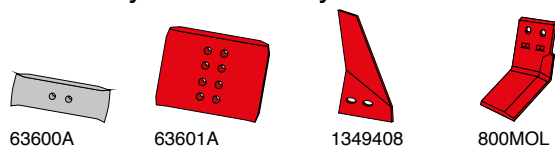

Артикул	Назва	№ ВК
63600A	Стабілізатор обор. П&Л	ВК094
63601A	Стабілізатор обор. П&Л	ВК094
1349408	Ніж для борозни П	ВК052
1349409	Ніж для борозни Л	ВК052
800MOL	Ґрунтопоглиблювач П	ВК096
801MOL	Ґрунтопоглиблювач Л	ВК096

**Чи знаєте ви, що...
з нашою системою М7 ви
можете використати більше
шести доліт перед тим, як
замінити один адаптер.**

Змінні робочі органи, які підходять до:

KVERNELAND корпус №12 і №19

Відвали, грудинки та аксесуари

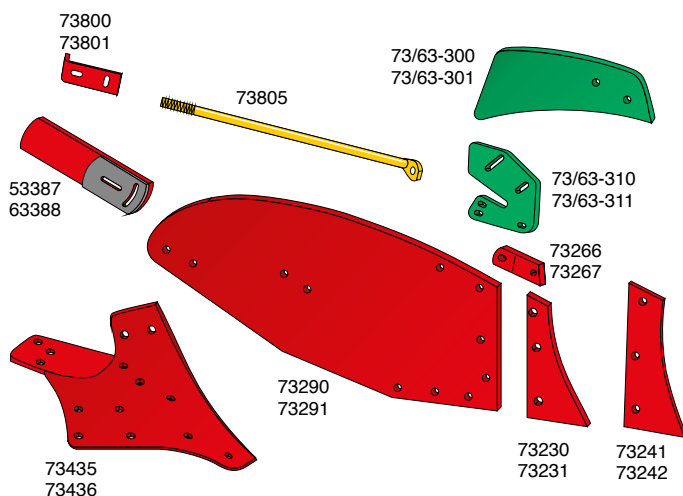

Артикул	Назва	№ ВК
73/63-300	Турбо-дернознімач П	ВК167
73/63-301	Турбо-дернознімач Л	ВК167
73/63-310	Кріплення дернознімача П	
73/63-311	Кріплення дернознімача Л	
53387	Шина відвала П	ВК082
63388	Шина відвала Л	ВК082
73290	Відвал П	ВК059
73291	Відвал Л	ВК059
73800	Скоба опори відвала П	ВК113
73801	Скоба опори відвала Л	ВК113
73805	Опора відвала П&Л (73406/7)	ВК156
73230	Грудинка відвала П	ВК058
73231	Грудинка відвала Л	ВК058
73241	Грудинка відвала П	ВК058
73242	Грудинка відвала Л	ВК058
73266	Кріплення грудинки відвала П	
73267	Кріплення грудинки відвала Л	
73435	Башмак П	
73436	Башмак Л	

Леміші, долота та аксесуари

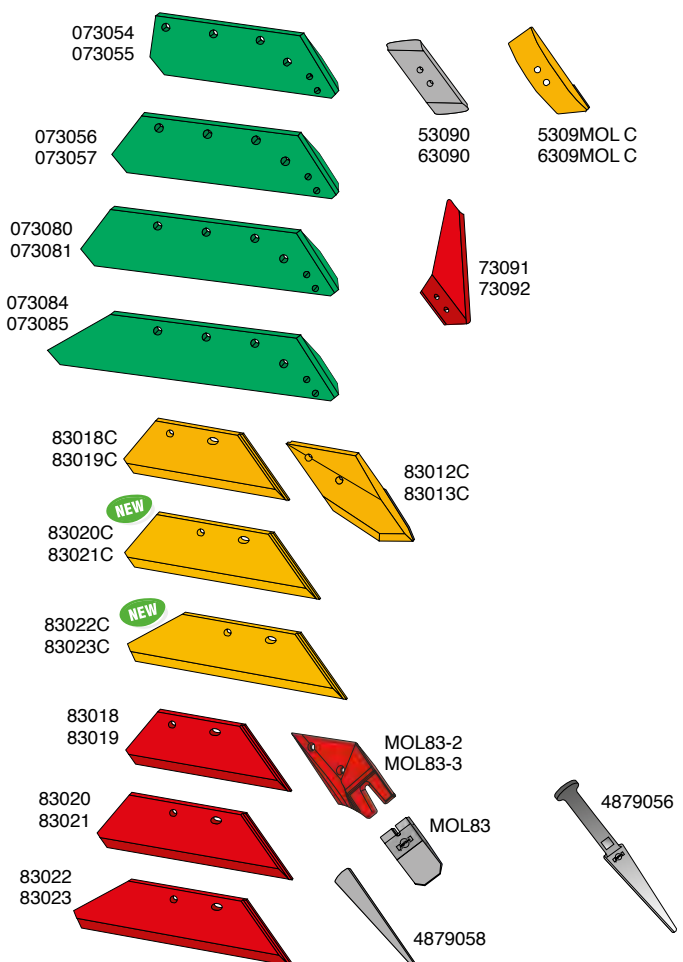

Артикул	Назва	№ ВК
073054	ЄВРОЛЕМІШ 14" П	ВК113
073055	ЄВРОЛЕМІШ 14" Л	ВК113
073056	ЄВРОЛЕМІШ 16" П	ВК113
073057	ЄВРОЛЕМІШ 16" Л	ВК113
073080	ЄВРОЛЕМЕХ 18" П	ВК113
073081	ЄВРОЛЕМЕХ 18" Л	ВК113
073084	ЄВРОЛЕМІШ 20" П	ВК113
073085	ЄВРОЛЕМІШ 20" Л	ВК113
73091	Ніж польової дошки П	ВК096
73092	Ніж польової дошки Л	ВК096
53090	ЄВРОДОЛОТО оборот. П	ВК094
63090	ЄВРОДОЛОТО оборот. Л	ВК094
5309MOLC	ЄВРОКАРБІД М3 долото П	ВК095
6309MOLC	ЄВРОКАРБІД М3 долото Л	ВК095
83018	ЛЕМІШ М5/М7 16" П	ВК170
83019	ЛЕМІШ М5/М7 16" Л	ВК170
83020	ЛЕМІШ М5/М7 18" П	ВК170
83021	ЛЕМІШ М5/М7 18" Л	ВК170
83022	ЛЕМІШ М5/М7 20" П	ВК170
83023	ЛЕМІШ М5/М7 20" Л	ВК170
83012C	ЄВРОКАРБІД М5 долото П	ВК111
83013C	ЄВРОКАРБІД М5 долото Л	ВК111
MOL83-2	М7- Адаптер П	ВК175
MOL83-3	М7- Адаптер Л	ВК175
MOL83	М7 долото оборотне П&Л	
4879058	М7 клин	
4879056	М7 клин	
83018C	ЄВРОКАРБІД М5/М7 16" леміш П	ВК170
83019C	ЄВРОКАРБІД М5/М7 16" леміш Л	ВК170
83020C	ЄВРОКАРБІД М5/М7 18" леміш П	ВК170
83021C	ЄВРОКАРБІД М5/М7 18" леміш Л	ВК170
83022C	ЄВРОКАРБІД М5/М7 20" леміш П	ВК170
83023C	ЄВРОКАРБІД М5/М7 20" леміш Л	ВК170

Змінні робочі органи, які підходять до:

KVERNELAND корпус №12 і №19

Польові дошки та ножі

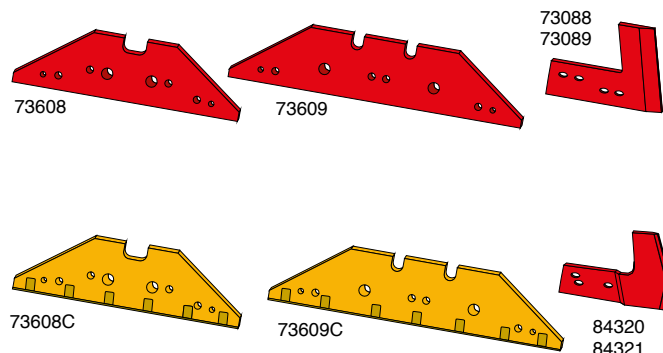

Артикул	Назва	№ ВК
73608	Польова дошка, коротка П&Л	ВК111
73609	Польова дошка, довга П&Л	ВК111
73088	Ніж польової дошки П	ВК110
73089	Ніж польової дошки Л	ВК110
84320	Ніж польової дошки П	ВК110
84321	Ніж польової дошки Л	ВК110
73608C	Польова дошка, коротка, з наплавлянням П&Л	ВК111
73609C	Польова дошка, довга, з наплавлянням П&Л	ВК111

Комплектуючі монтажу на польовій дошці

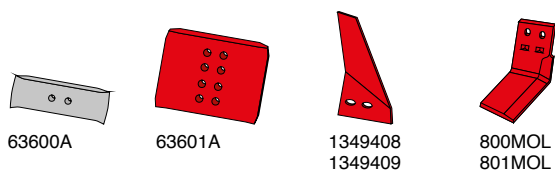

Артикул	Назва	№ ВК
63600A	Стабілізатор обор. П&Л	ВК094
63601A	Стабілізатор обор. П&Л	ВК094
1349408	Ніж для борозни П	ВК052
1349409	Ніж для борозни Л	ВК052
800MOL	Ґрунтопоглиблювач П	ВК096
801MOL	Ґрунтопоглиблювач Л	ВК096

Чи знаєте ви, що...
використовуючи високий конічний болт від Mølbro для оборотного долота, воно може зноситися до товщини 4 мм і не загубитися.

Змінні робочі органи, які підходять до:

KVERNELAND корпус №20 і №30

Леміші, долота та аксесуари

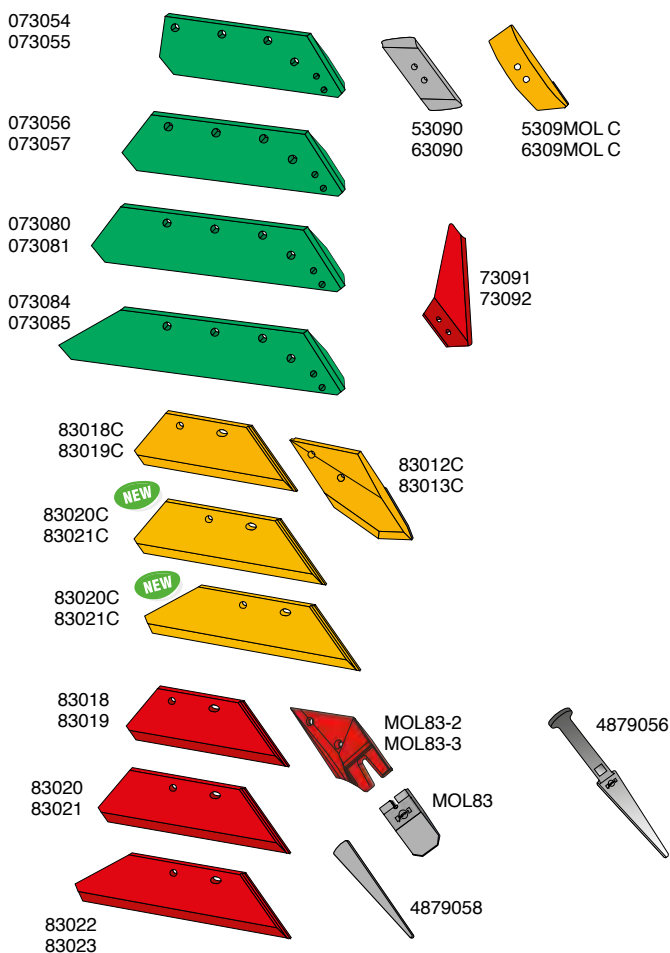

Артикул	Назва	№ ВК
073054	ЄВРОЛЕМІШ 14" П	ВК113
073055	ЄВРОЛЕМІШ 14" Л	ВК113
073056	ЄВРОЛЕМІШ 16" П	ВК113
073057	ЄВРОЛЕМІШ 16" Л	ВК113
073080	ЄВРОЛЕМІШ 18" П	ВК113
073081	ЄВРОЛЕМІШ 18" Л	ВК113
073084	ЄВРОЛЕМІШ 20" П	ВК113
073085	ЄВРОЛЕМІШ 20" Л	ВК113
73091	Ніж польової дошки П	ВК095
73092	Ніж польової дошки Л	ВК095
53090	ЄВРОДОЛОТО оборот. П	ВК094
63090	ЄВРОДОЛОТО оборот. Л	ВК094
5309MOL C	ЄВРОКАРБІД М3 долото П	ВК095
6309MOL C	ЄВРОКАРБІД М3 долото Л	ВК095
83018	ЛЕМІШ М5/М7 16" П	ВК170
83019	ЛЕМІШ М5/М7 16" Л	ВК170
83020	ЛЕМІШ М5/М7 18" П	ВК170
83021	ЛЕМІШ М5/М7 18" Л	ВК170
83022	ЛЕМІШ М5/М7 20" П	ВК170
83023	ЛЕМІШ М5/М7 20" Л	ВК170
83012C	ЄВРОКАРБІД М5 долото П	ВК111
83013C	ЄВРОКАРБІД М5 долото Л	ВК111
MOL83-2	М7- Адаптер П	ВК175
MOL83-3	М7- Адаптер Л	ВК175
MOL83	М7 долото оборотне П&Л	
4879058	М7 клин	
4879056	М7 клин	
83018C	ЄВРОКАРБІД М5/М7 16" леміш П	ВК170
83019C	ЄВРОКАРБІД М5/М7 16" леміш Л	ВК170
83020C	ЄВРОКАРБІД М5/М7 18" леміш П	ВК170
83021C	ЄВРОКАРБІД М5/М7 18" леміш Л	ВК170
83020C	ЄВРОКАРБІД М5/М7 20" леміш П	ВК170
83021C	ЄВРОКАРБІД М5/М7 20" леміш Л	ВК170

Польові дошки та ножі

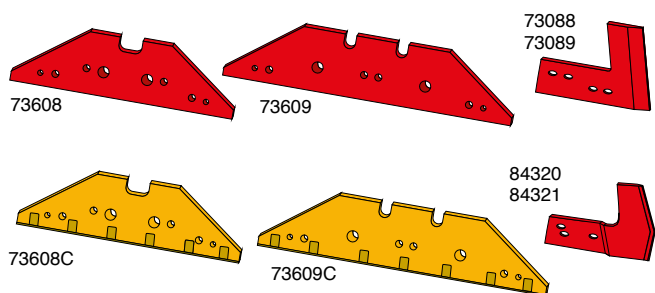

Артикул	Назва	№ ВК
73608	Польова дошка, коротка П&Л	ВК111
73609	Польова дошка, довга П&Л	ВК111
73088	Ніж польової дошки П	ВК110
73089	Ніж польової дошки Л	ВК110
84320	Ніж польової дошки П	ВК110
84321	Ніж польової дошки Л	ВК110
73608C	Польова дошка, коротка, з наплавлянням П&Л	ВК111
73609C	Польова дошка, довга, з наплавлянням П&Л	ВК111

Комплектуючі монтажу на польовій дошці

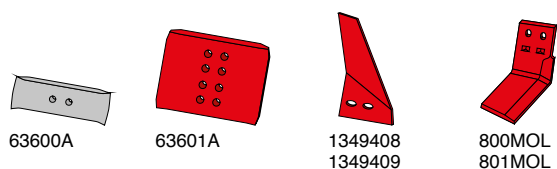

Артикул	Назва	№ ВК
63600A	Стабілізатор обор. П&Л	ВК094
63601A	Стабілізатор обор. П&Л	ВК094
1349408	Ніж для борозни П	ВК052
1349409	Ніж для борозни Л	ВК052
800MOL	Ґрунтопоглиблювач П	ВК096
801MOL	Ґрунтопоглиблювач Л	ВК096

Змінні робочі органи, які підходять до:

KVERNELAND корпус ECOMAT

Відвали

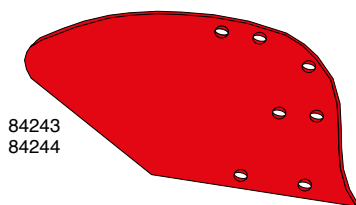

Артикул	Назва
84243	Відвал 14" 20" П
84244	Відвал 14" 20" Л

Леміші, долота та аксесуари

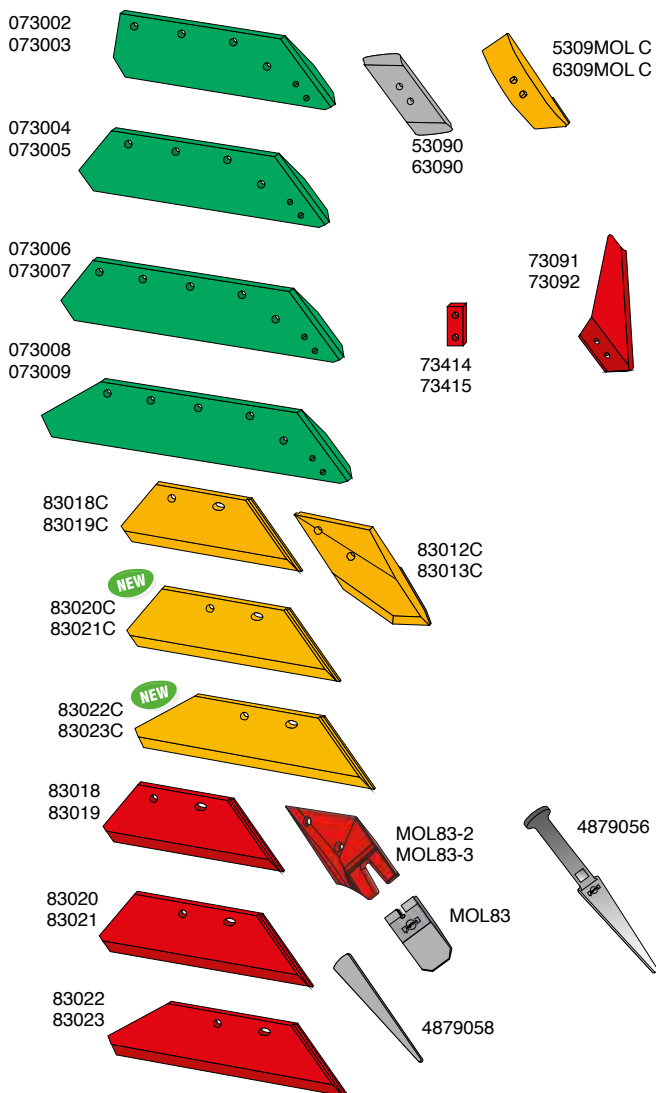

Артикул	Назва	Артикул
073002	ЄВРОЛЕМІШ 14" П	BK113
073003	ЄВРОЛЕМІШ 14" Л	BK113
073004	ЄВРОЛЕМІШ 16" П	BK113
073005	ЄВРОЛЕМІШ 16" Л	BK113
073006	ЄВРОЛЕМІШ 18" П	BK114
073007	ЄВРОЛЕМІШ 18" Л	BK114
073008	ЄВРОЛЕМІШ 20" П	BK114
073009	ЄВРОЛЕМІШ 20" Л	BK114
83018	ЛЕМІШ М5/М7 16" П	BK170
83019	ЛЕМІШ М5/М7 16" Л	BK170
83020	ЛЕМІШ М5/М7 18" П	BK170
83021	ЛЕМІШ М5/М7 18" Л	BK170
83022	ЛЕМІШ М5/М7 20" П	BK170
83023	ЛЕМІШ М5/М7 20" Л	BK170
83010C	ЄВРОКАРБІД М5 долото П	BK111
83011C	ЄВРОКАРБІД М5 долото Л	BK111
MOL83-0	М7- Адаптер П	BK175
MOL83-1	М7- Адаптер Л	BK175
MOL83	М7 долото оборотне П&Л	
4879058	М7 клин	
4879056	М7 клин	
73091	Ніж польової дошки П	BK095
73092	Ніж польової дошки Л	BK095
53090	ЄВРОДОЛОТО оборот. П	BK094
63090	ЄВРОДОЛОТО оборот. Л	BK094
5309MOLC	ЄВРОКАРБІД М3 долото П	BK095
6309MOLC	ЄВРОКАРБІД М3 долото Л	BK095
73414	Кріплення д/леміша 18" і 20" П	
73415	Кріплення д/леміша 18" і 20" Л	
83018C	ЄВРОКАРБІД М5/М7 16" леміш П	BK170
83019C	ЄВРОКАРБІД М5/М7 16" леміш Л	BK170
83020C	ЄВРОКАРБІД М/М7 18" леміш П	BK170
83021C	ЄВРОКАРБІД М5/М7 18" леміш Л	BK170
83022C	ЄВРОКАРБІД М5/М7 20" леміш П	BK170
83023C	ЄВРОКАРБІД М5/М7 20" леміш Л	BK170

Комплектуючі монтажу на польовій дошці

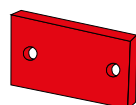

84234

Артикул	Назва	№ BK
84234	Польова дошка, коротка П&Л	BK111

Чи знаєте ви, що...
 поєднання ЄВРОЛЕМІША та долота ЄВРОКАРБІД М5 дає ефект рівномірного зношування, а значить і одночасної заміни.

Змінні робочі органи, які підходять до:

KVERNELAND

Відвали та леміші передплужників

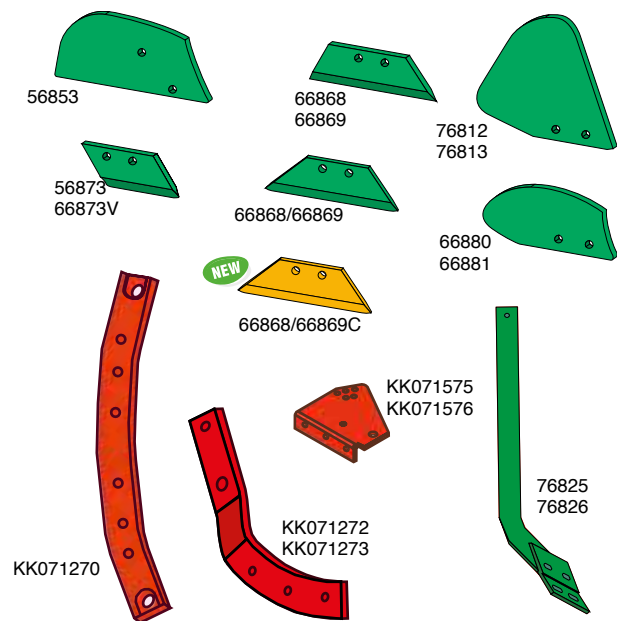

Артикул	Назва	№ ВК
56853	Відвал передплужника П	ВК026
76812	Відвал передплужника П	ВК026
76813	Відвал передплужника Л	ВК026
66880	Відвал передплужника П	ВК026
66881	Відвал передплужника Л	ВК026
56873	Леміш передплужника П	ВК004
66873V	Леміш передплужника Л	ВК004
66868	Леміш передплужника П	ВК004
66869	Леміш передплужника Л	ВК004
66868/66869	Леміш передплужника П&Л	ВК004
66868/66869C	Леміш передплужника П&Л, з наплавлянням	ВК004
76825	Стойка П	
76826	Стойка Л	
KK071575	Кріплення П	
KK071576	Кріплення Л	
KK071270	Стойка центральна 800мм	
KK071272	Стойка П	
KK071273	Стойка Л	

Диски та аксесуари

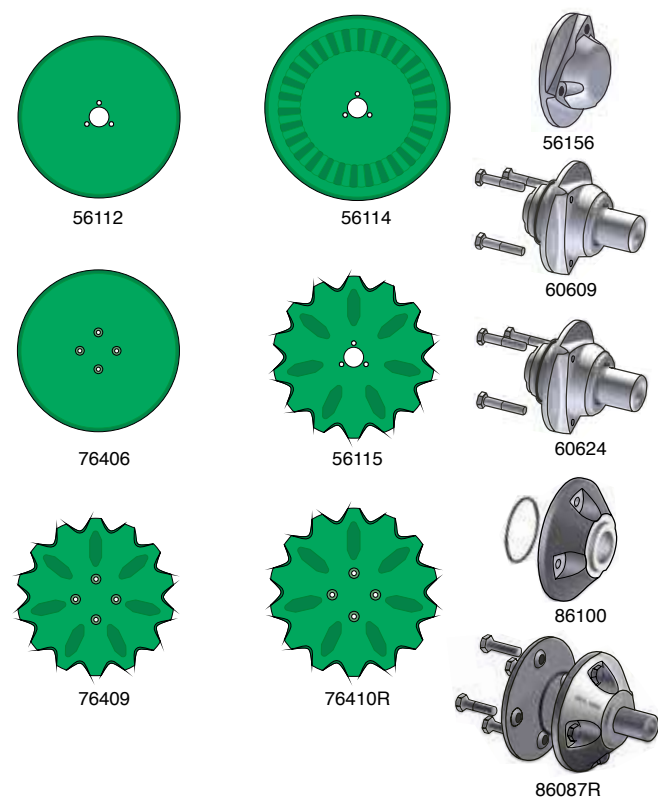

Артикул	Назва
56112	Диск 18" П&Л
56114	Диск зубчастий 18" П&Л
56115	Диск рифлений 20" П&Л
76406	Диск 18" П&Л
76409	Диск 18" П&Л
76410R	Диск 20" П&Л
56156	Кришка ступиці, універсальна П&Л
60609	Ступиця Ø34мм П&Л
60624	Ступиця Ø30мм П&Л
86100	Ступиця П&Л
86087R	Ступиця в зборі, з метизами П&Л

Змінні робочі органи, які підходять до:

ЛЕМКЕН корпус В

Відвали, грудинки та аксесуари

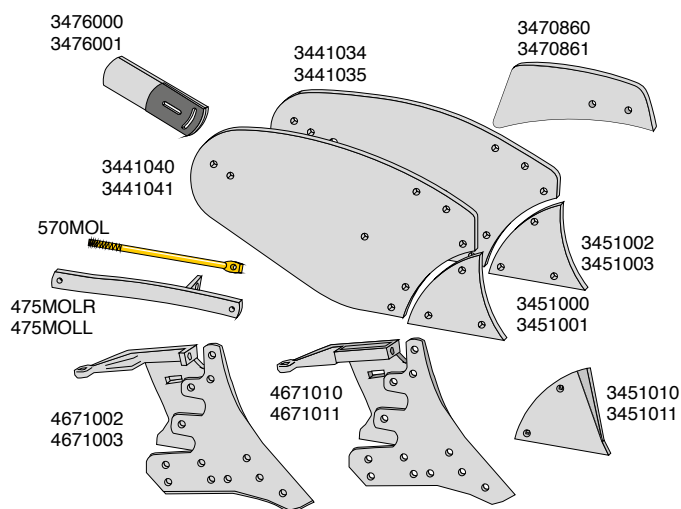

Артикул	Назва	№ ВК
3470860	Турбо-дернознімач П	ВК009
3470861	Турбо-дернознімач Л	ВК009
3476000	Шина відвала П	ВК013
3476001	Шина відвала П	ВК013
3441034	Відвал П	ВК005
3441035	Відвал Л	ВК005
3441040	Відвал П	ВК019
3441041	Відвал Л	ВК019
475MOLR	Скоба опори відвала П	
475MOLL	Скоба опори відвала Л	
570MOL	Опора відвала П&Л	
3451000	Грудинка відвала П	ВК007
3451001	Грудинка відвала Л	ВК007
3451002	Грудинка відвала П 10 мм	ВК007
3451003	Грудинка відвала Л 10 мм	ВК007
3451010	Грудинка відвала П 8 мм	ВК010
3451011	Грудинка відвала Л 8 мм	ВК010
4671002	Башмак П	ВК140
4671003	Башмак Л	ВК140
4671010	Башмак П	ВК140
4671011	Башмак Л	ВК140

Леміші та долота

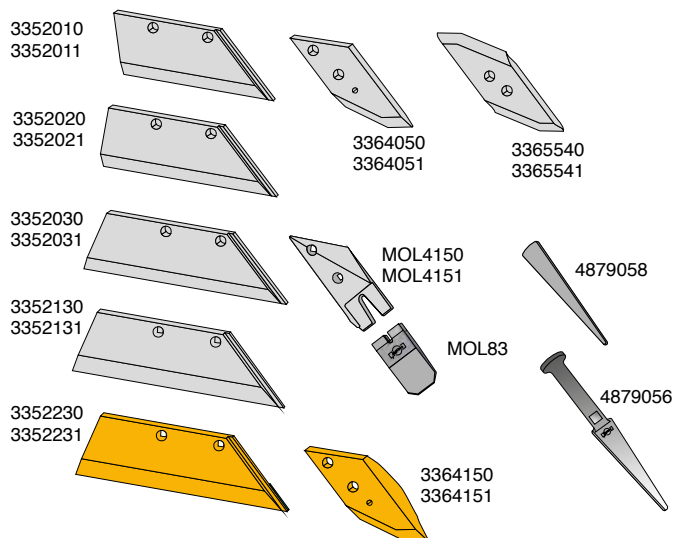

Артикул	Назва	№ ВК
3365540	ЄВРОДОЛОТО оборот. П	ВК032
3365541	ЄВРОДОЛОТО оборот. Л	ВК032
3364050	ЄВРОДОЛОТО П	ВК036
3364051	ЄВРОДОЛОТО Л	ВК036
3364150	ЄВРОКАРБІД М5/М7 долото П	ВК036
3364151	ЄВРОКАРБІД М5/М7 долото Л	ВК036
3352010	ЛЕМІШ М5/М7 14" П	ВК036
3352011	ЛЕМІШ М5/М7 14" Л	ВК036
3352020	ЛЕМІШ М5/М7 16" П	ВК036
3352021	ЛЕМІШ М5/М7 16" Л	ВК036
3352030	ЛЕМІШ М5/М7 18" П	ВК036
3352031	ЛЕМІШ М5/М7 18" Л	ВК036
3352130	ЛЕМІШ М5/М7 18" П 11мм	ВК036
3352131	ЛЕМІШ М5/М7 18" Л 11мм	ВК036
3352230	ЄВРОКАРБІД М5/М7 леміш 18"П	ВК036
3352231	ЄВРОКАРБІД М5/М7 леміш 18"Л	ВК036
MOL4150	М7- Адаптер П	ВК036
MOL4151	М7- Адаптер П	ВК036
MOL83	М7 долото оборотне П&Л	
4879058	М7 клин	
4879056	М7 клин	

Польові дошки та ножі

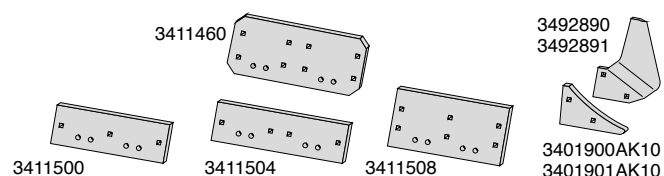

Артикул	Назва	№ ВК
3401900AK10	Клин польової дошки П	ВК008
3401901AK10	Клин польової дошки Л	ВК008
3411500	Польова дошка П&Л	ВК036
3411504	Польова дошка П&Л	ВК036
3411508	Польова дошка П&Л	ВК037
3411460	Польова дошка П&Л	ВК037
3492890	Ніж польової дошки П	ВК003
3492891	Ніж польової дошки Л	ВК003

Комплектуючі монтажу на польовій дошці

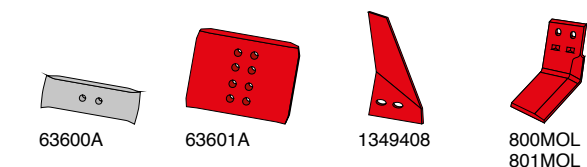

Артикул	Назва	№ ВК
63600A	Стабілізатор обор. П&Л	ВК094
63601A	Стабілізатор обор. П&Л	ВК094
1349408	Ніж для борозни П	ВК052
1349409	Ніж для борозни Л	ВК052
800MOL	Ґрунтопоглиблювач П	ВК096
801MOL	Ґрунтопоглиблювач Л	ВК096

Змінні робочі органи, які підходять до:

LEMKEN корпус BS 40

Відвали, грудинки та аксесуари

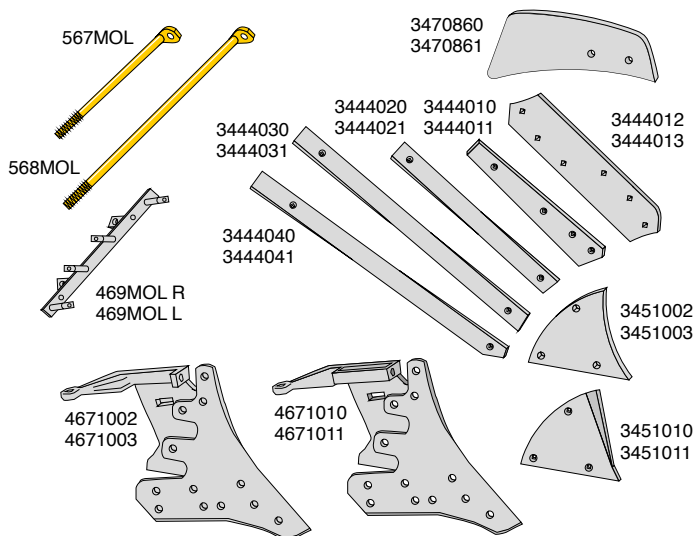

Артикул	Назва	№ ВК
3470860	Турбо-дернознімач П	ВК009
3470861	Турбо-дернознімач Л	ВК009
469MOL-R	Скоба опори відвала П	ВК141
469MOL-L	Скоба опори відвала Л	ВК141
567MOL	Опора відвала, коротка П&Л	
568MOL	Опора відвала, довга П&Л	
3451002	Грудинка відвала П 10 мм	ВК007
3451003	Грудинка відвала Л 10 мм	ВК007
3451010	Грудинка відвала П 8 мм	ВК010
3451011	Грудинка відвала Л 8 мм	ВК010
3444010	Полоса відвала П	ВК172
3444011	Полоса відвала Л	ВК172
3444020	Полоса відвала П	ВК172
3444021	Полоса відвала Л	ВК172
3444030	Полоса відвала П	ВК172
3444031	Полоса відвала Л	ВК172
3444040	Полоса відвала П	ВК172
3444041	Полоса відвала Л	ВК172
3444012	Полоса відвала, оборот. П	ВК006
3444013	Полоса відвала, оборот. Л	ВК006
4671002	Башмак П	ВК140
4671003	Башмак Л	ВК140
4671010	Башмак П	ВК140
4671011	Башмак Л	ВК140

Леміші та долота

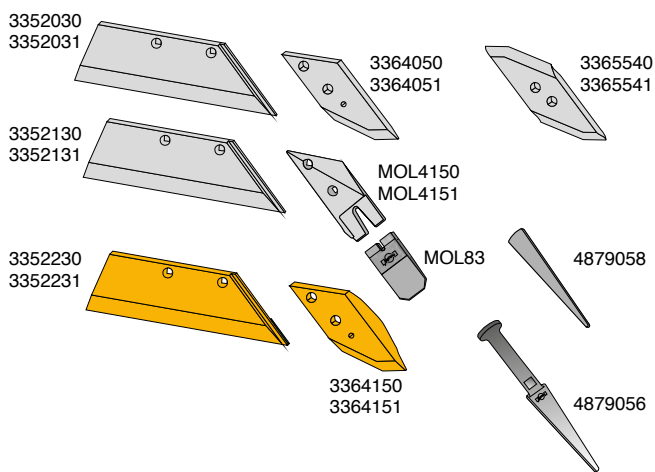

Артикул	Назва	№ ВК
3365540	ЄВРОДОЛОТО оборот. П	ВК032
3365541	ЄВРОДОЛОТО оборот. Л	ВК032
3364050	ЄВРОДОЛОТО П	ВК036
3364051	ЄВРОДОЛОТО Л	ВК036
3364150	ЄВРОКАРБІД М5 долото П	ВК036
3364151	ЄВРОКАРБІД М5 долото Л	ВК036
3352030	ЛЕМІШ М5/М7 18" П	ВК036
3352031	ЛЕМІШ М5/М7 18" Л	ВК036
3352130	ЛЕМІШ М5/М7 18" П 11мм	ВК036
3352131	ЛЕМІШ М5/М7 18" Л 11мм	ВК036
3352230	ЄВРОКАРБІД М5/М7 леміш 18" П	ВК036
3352231	ЄВРОКАРБІД М5/М7 леміш 18" Л	ВК036
MOL4150	М7- Адаптер П	ВК036
MOL4151	М7- Адаптер Л	ВК036
MOL83	М7 долото оборотне П&Л	
4879058	М7 клин	
4879056	М7 клин	

Польові дошки та ножі

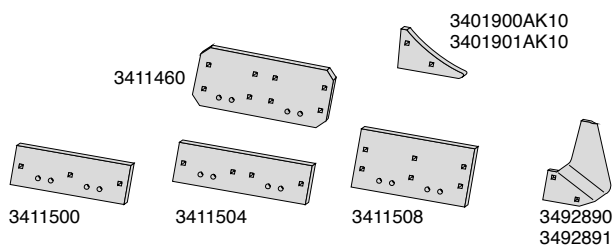

Артикул	Назва	№ ВК
3401900AK10	Клин польової дошки П	ВК008
3401901AK10	Клин польової дошки Л	ВК008
3411500	Польова дошка П&Л	ВК036
3411504	Польова дошка П&Л	ВК036
3411508	Польова дошка П&Л	ВК037
3411460	Польова дошка П&Л	ВК037
3492890	Ніж польової дошки П	ВК003
3492891	Ніж польової дошки Л	ВК003

Комплектуючі монтажу на польовій дошці

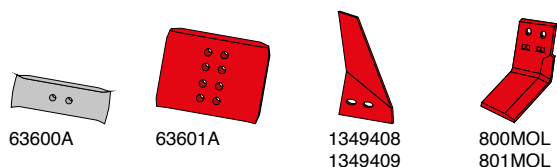

Артикул	Назва	№ ВК
63600A	Стабілізатор обор. П&Л	ВК094
63601A	Стабілізатор обор. П&Л	ВК094
1349408	Ніж для борозни П	ВК052
1349409	Ніж для борозни Л	ВК052
800MOL	Грунтопоглиблювач П	ВК096
801MOL	Грунтопоглиблювач Л	ВК096

Змінні робочі органи, які підходять до:

LEMKEN корпус BS 42

Відвали, грудинки та аксесуари

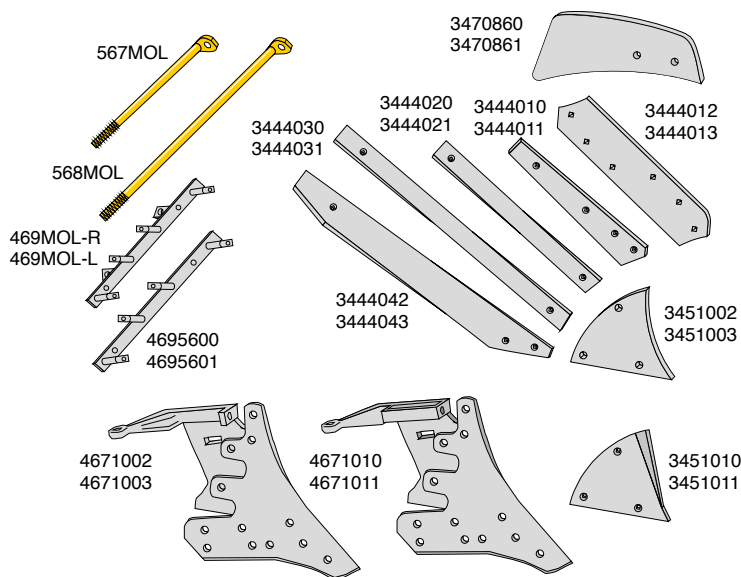

Артикул	Назва	№ ВК
3470860	Турбо-дернознімач П	ВК009
3470861	Турбо-дернознімач Л	ВК009
469MOL-R	Скоба опори відвала П	ВК141
469MOL-L	Скоба опори відвала Л	ВК141
4695600	Скоба опори відвала П	
4695601	Скоба опори відвала Л	
567MOL	Опора відвала, коротка П&Л	
568MOL	Опора відвала, довга П&Л	
3451002	Грудинка відвала П 10 мм	ВК007
3451003	Грудинка відвала Л 10 мм	ВК007
3451010	Грудинка відвала П 8 мм	ВК010
3451011	Грудинка відвала Л 8 мм	ВК010
3444010	Полоса відвала П	ВК172
3444011	Полоса відвала Л	ВК172
3444020	Полоса відвала П	ВК172
3444021	Полоса відвала Л	ВК172
3444030	Полоса відвала П	ВК172
3444031	Полоса відвала Л	ВК172
3444042	Полоса відвала П	ВК173
3444043	Полоса відвала Л	ВК173
3444012	Полоса відвала, оборот. П	ВК006
3444013	Полоса відвала, оборот. Л	ВК006
4671002	Башмак П	ВК140
4671003	Башмак Л	ВК140
4671010	Башмак П	ВК140
4671011	Башмак Л	ВК140

Леміші та долота

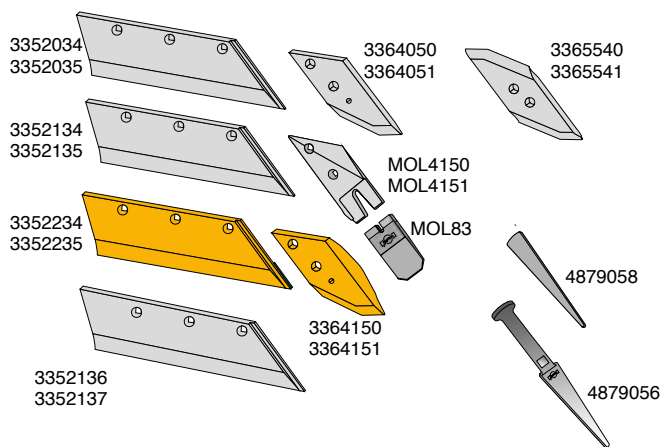

Артикул	Назва	№ ВК
3365540	ЄВРОДОЛОТО оборот. П	ВК032
3365541	ЄВРОДОЛОТО оборот. Л	ВК032
3364050	ЄВРОДОЛОТО П	ВК036
3364051	ЄВРОДОЛОТО Л	ВК036
3364150	ЄВРОКАРБІД М5 долото П	ВК036
3364151	ЄВРОКАРБІД М5 долото Л	ВК036
3352034	ЛЕМІШ М5/М7 18" П	ВК037
3352035	ЛЕМІШ М5/М7 18" Л	ВК037
3352134	ЛЕМІШ М5/М7 18" П 11мм	ВК037
3352135	ЛЕМІШ М5/М7 18" Л 11мм	ВК037
3352234	ЄВРОКАРБІД М5/М7 леміш 18"П	ВК037
3352235	ЄВРОКАРБІД М5/М7 леміш 18"Л	ВК037
3352136	ЛЕМІШ М5/М7 20" П	ВК037
3352137	ЛЕМІШ М5/М7 20" Л	ВК037
MOL4150	М7- Адаптер П	ВК036
MOL4151	М7- Адаптер Л	ВК036
MOL83	М7 долото оборотне П&Л	
4879058	М7 клин	
4879056	М7 клин	

Польові дошки та ножі

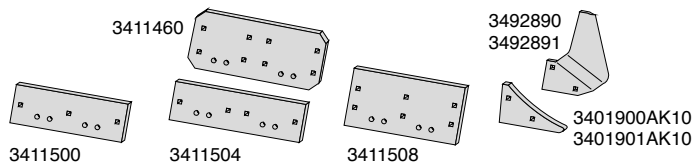

Артикул	Назва	№ ВК
3401900AK10	Клин польової дошки П	ВК008
3401901AK10	Клин польової дошки Л	ВК008
3411500	Польова дошка П&Л	ВК036
3411504	Польова дошка П&Л	ВК036
3411508	Польова дошка П&Л	ВК037
3411460	Польова дошка П&Л	ВК037
3492890	Ніж польової дошки П	ВК003
3492891	Ніж польової дошки Л	ВК003

Комплектуючі монтажу на польовій дошці

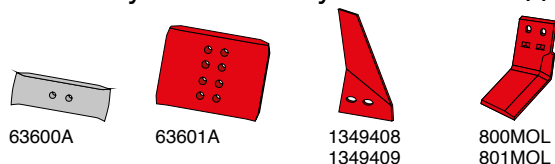

Артикул	Назва	№ ВК
63600A	Стабілізатор обор. П&Л	ВК094
63601A	Стабілізатор обор. П&Л	ВК094
1349408	Ніж для борозни П	ВК052
1349409	Ніж для борозни Л	ВК052
800MOL	Ґрунтопоглиблювач П	ВК096
801MOL	Ґрунтопоглиблювач Л	ВК096

Змінні робочі органи, які підходять до:

LEMKEN корпус BU

Леміші та долота

3351956
3351957

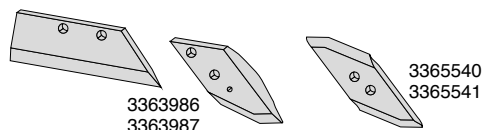

Артикул	Назва	№ ВК
3351956	ЛЕМІШ М5/М7 14" П	ВК036
3351957	ЛЕМІШ М5/М7 14" Л	ВК036
3363986	ЄВРОДОЛОТО П	ВК036
3363987	ЄВРОДОЛОТО Л	ВК036
3365540	ЄВРОДОЛОТО оборот. П	ВК032
3365541	ЄВРОДОЛОТО оборот. Л	ВК032

Польова дошка

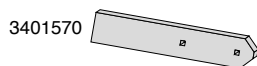

Артикул	Назва	№ ВК
3401570	Польова дошка П&Л	ВК044

Змінні робочі органи, які підходять до:

LEMKEN CS Duramaxx ploughbody

Польові дошки

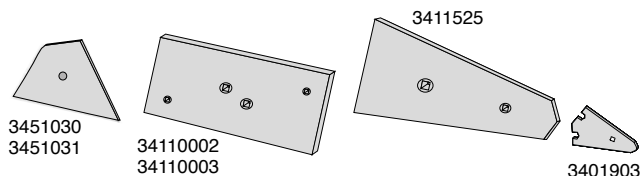

Артикул	Назва
3451030	Грудинка П
3451031	Грудинка Л
34110002	Польова дошка П
34110003	Польова дошка Л
3411525	Польова дошка
3401903	Клин польової дошки

Змінні робочі органи, які підходять до:

LEMKEN

Відвали та леміші передплужників

3470650
3470651

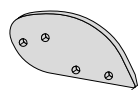

3363720
3363721

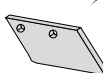

3363712
3363713

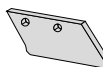

3363710
3363711

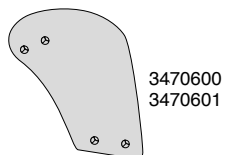
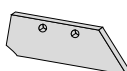

Артикул	Назва	№ ВК
3470650	Відвал передплужника П	ВК001
3470651	Відвал передплужника Л	ВК001
3363720	Леміш передплужника П	ВК003
3363721	Леміш передплужника Л	ВК003
3363710	Леміш передплужника П	ВК003
3363711	Леміш передплужника Л	ВК003
3363712	Леміш передплужника П	ВК003
3363713	Леміш передплужника Л	ВК003
3470600	Леміш передплужника П	ВК001
3470601	Леміш передплужника Л	ВК001
3363724	Леміш передплужника П&Л	ВК003
3363724C	Леміш передплужника П&Л, з наплавленням	ВК003

Диски

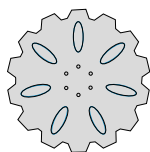

3490042

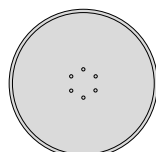

3490029

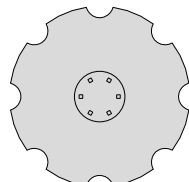

3490466

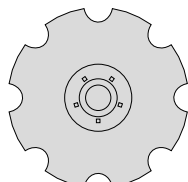

3490467

Артикул	Назва
3490042	Диск зубчастий Ø500 мм
3490029	Диск гладкий Ø500 мм
3490466	Диск конічний, зубчастий Ø625 мм
3490467	Диск конічний, зубчастий Ø625 мм

Змінні робочі органи, які підходять до:

ЛЕМКЕН корпус С, С40

Відвали, грудинки та аксесуари

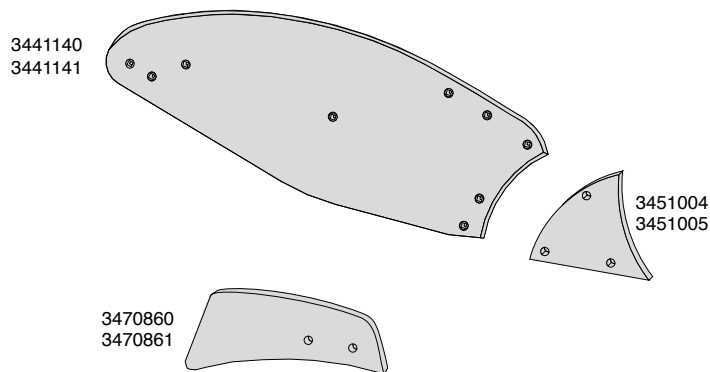

Артикул	Назва	№ ВК
3441140	Відвал П	ВК005
3441141	Відвал Л	ВК005
3451004	Грудинка відвала П	ВК007
3451005	Грудинка відвала Л	ВК007
3470860	Турбо-дернознімач П	ВК009
3470861	Турбо-дернознімач Л	ВК009

Леміші та долота

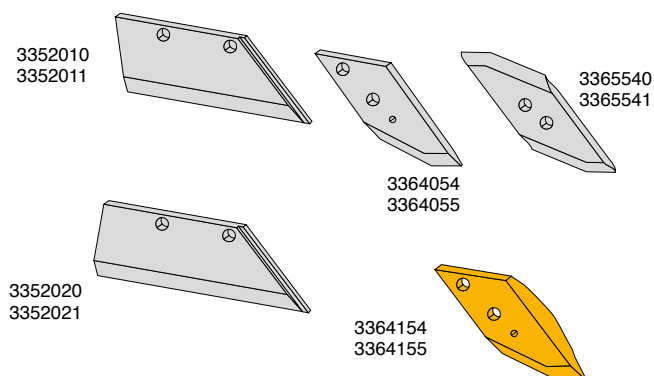

Артикул	Назва	№ ВК
3365540	ЄВРОДОЛОТО П	ВК032
3365541	ЄВРОДОЛОТО Л	ВК032
3364054	ЄВРОДОЛОТО оборот. П	ВК036
3364055	ЄВРОДОЛОТО оборот. Л	ВК036
3364154	ЄВРОКАРБІД М5 долото П	ВК036
3364155	ЄВРОКАРБІД М5 долото Л	ВК036
3352010	ЛЕМІШ М5/М7 14" П	ВК036
3352011	ЛЕМІШ М5/М7 14" Л	ВК036
3352020	ЛЕМІШ М5/М7 16" П	ВК036
3352021	ЛЕМІШ М5/М7 16" Л	ВК036

Польові дошки та ножі

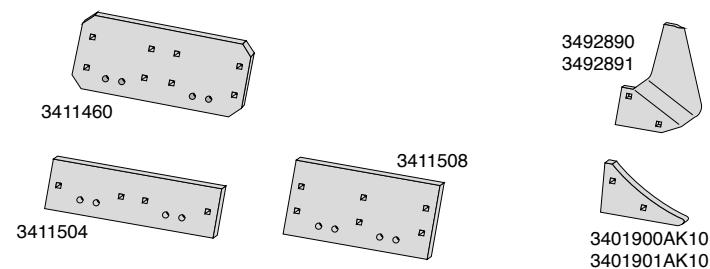

Артикул	Назва	№ ВК
3401900AK10	Клин польової дошки П	ВК008
3401901AK10	Клин польової дошки Л	ВК008
3411508	Польова дошка П&Л	ВК037
3411504	Польова дошка П&Л	ВК036
3411460	Польова дошка П&Л	ВК037
3492890	Ніж польової дошки П	ВК003
3492891	Ніж польової дошки Л	ВК003

Комплектуючі монтажу на польовій дошці

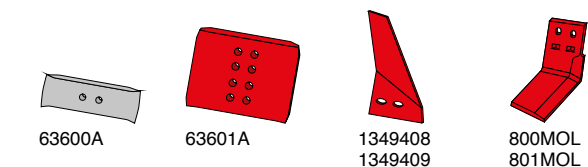

Артикул	Назва	№ ВК
63600A	Стабілізатор обор. П&Л	ВК094
63601A	Стабілізатор обор. П&Л	ВК094
1349408	Ніж для борозни П	ВК052
1349409	Ніж для борозни Л	ВК052
800MOL	Ґрунтопоглиблювач П	ВК096
801MOL	Ґрунтопоглиблювач Л	ВК096

Змінні робочі органи, які підходять до:

LEMKEN корпус US 35

Відвали, грудинки та аксесуари

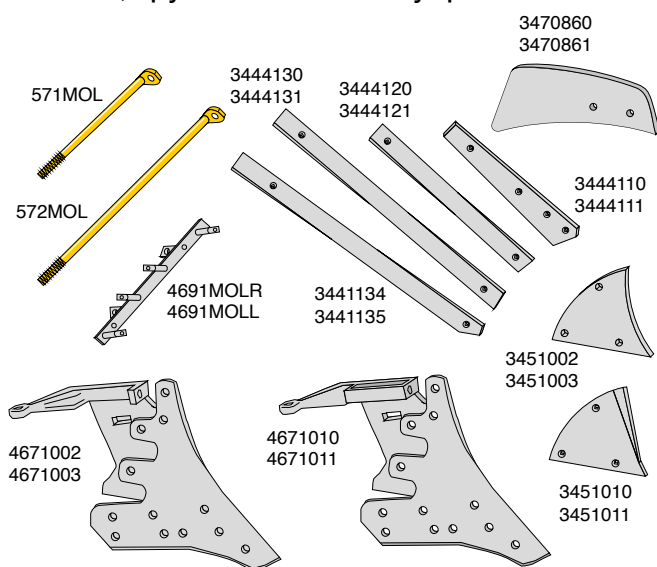

Артикул	Назва	№ ВК
3470860	Турбо-дернознімач П	ВК009
3470861	Турбо-дернознімач Л	ВК009
4691MOLR	Скоба опори відвала П	
4691MOLL	Скоба опори відвала Л	
571MOL	Опора відвала, коротка П&Л	
572MOL	Опора відвала, довга П&Л	
3451002	Грудинка відвала П 10 мм	ВК007
3451003	Грудинка відвала Л 10 мм	ВК007
3451010	Грудинка відвала П 8 мм	ВК010
3451011	Грудинка відвала Л 8 мм	ВК010
3444110	Полоса відвала П	ВК006
3444111	Полоса відвала Л	ВК006
3444120	Полоса відвала П	ВК172
3444121	Полоса відвала Л	ВК172
3444130	Полоса відвала П	ВК172
3444131	Полоса відвала Л	ВК172
3444134	Полоса відвала П	ВК172
3444135	Полоса відвала Л	ВК172
4671002	Башмак П	ВК140
4671003	Башмак Л	ВК140
4671010	Башмак П	ВК140
4671011	Башмак Л	ВК140

Леміші та долота

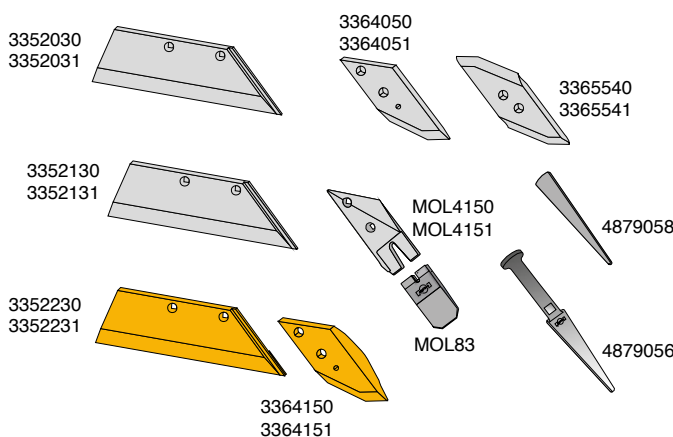

Артикул	Назва	№ ВК
3365540	ЄВРОДОЛОТО оборот. П	ВК032
3365541	ЄВРОДОЛОТО оборот. Л	ВК032
3364050	ЄВРОДОЛОТО П	ВК036
3364051	ЄВРОДОЛОТО П	ВК036
3364150	ЄВРОКАРБІД М5 долото П	ВК036
3364151	ЄВРОКАРБІД М5 долото Л	ВК036
3352030	ЛЕМІШ М5/М7 18" П	ВК036
3352031	ЛЕМІШ М5/М7 18" Л	ВК036
3352130	ЛЕМІШ М5/М7 18" П 11мм	ВК036
3352131	ЛЕМІШ М5/М7 18" Л 11мм	ВК036
3352230	ЄВРОКАРБІД М5/М7 леміш 18" П	ВК036
3352231	ЄВРОКАРБІД М5/М7 леміш 18" Л	ВК036
MOL4150	М7- Адаптер П	ВК036
MOL4151	М7- Адаптер Л	ВК036
MOL83	М7 долото оборотне П&Л	ВК036
4879058	М7 клин	
4879056	М7 клин	

Польові дошки та ножі

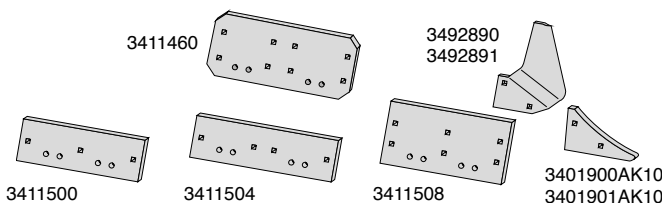

Артикул	Назва	№ ВК
3401900AK10	Клин польової дошки П	ВК008
3401901AK10	Клин польової дошки Л	ВК008
3411500	Польова дошка П&Л	ВК036
3411504	Польова дошка П&Л	ВК036
3411508	Польова дошка П&Л	ВК037
3411460	Польова дошка П&Л	ВК037
3492890	Ніж польової дошки П	ВК003
3492891	Ніж польової дошки Л	ВК003

Комплектуючі монтажу на польовій дошці

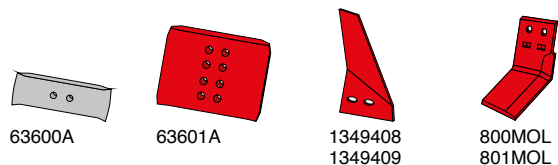

Артикул	Назва	№ ВК
63600A	Стабілізатор обор. П&Л	ВК094
63601A	Стабілізатор обор. П&Л	ВК094
1349408	Ніж для борозни П	ВК052
1349409	Ніж для борозни Л	ВК052
800MOL	Ґрунтопоглиблювач П	ВК096
801MOL	Ґрунтопоглиблювач Л	ВК096

Змінні робочі органи, які підходять до:

LEMKEN корпус US 40

Відвали, грудинки та аксесуари

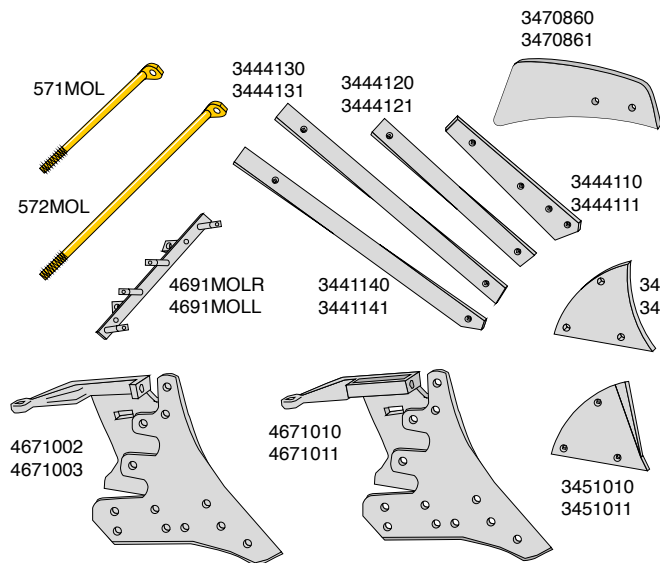

Артикул	Назва	№ ВК
3470860	Турбо-дернознімач П	ВК009
3470861	Турбо-дернознімач Л	ВК009
4691MOLR	Скоба опори відвала П	
4691MOLL	Скоба опори відвала Л	
571MOL	Опора відвала, коротка П&Л	
572MOL	Опора відвала, довга П&Л	
3451002	Грудинка відвала П 10 мм	ВК007
3451003	Грудинка відвала Л 10 мм	ВК007
3451010	Грудинка відвала П 8 мм	ВК010
3451011	Грудинка відвала Л 8 мм	ВК010
3444110	Полоса відвала П	ВК006
3444111	Полоса відвала Л	ВК006
3444120	Полоса відвала П	ВК172
3444121	Полоса відвала Л	ВК172
3444130	Полоса відвала П	ВК172
3444131	Полоса відвала Л	ВК172
3444140	Полоса відвала П	ВК173
3444141	Полоса відвала Л	ВК173
4671002	Башмак П	ВК140
4671003	Башмак П	ВК140
4671010	Башмак П	ВК140
4671011	Башмак П	ВК140

Леміші та долота

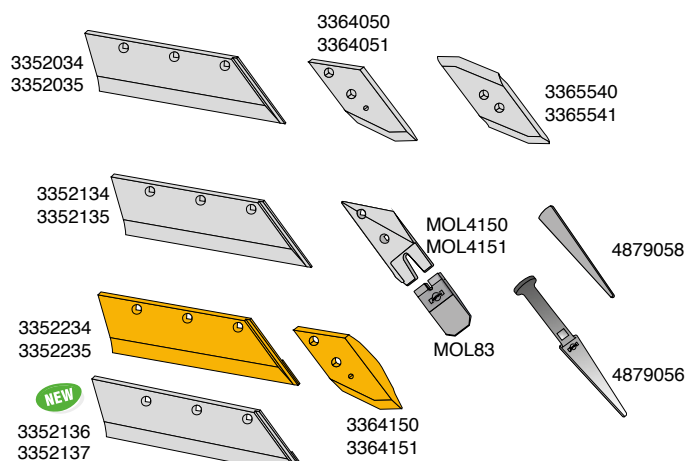

Артикул	Назва	№ ВК
3365540	ЄВРОДОЛОТО оборот. П	ВК032
3365541	ЄВРОДОЛОТО оборот. Л	ВК032
3364050	ЄВРОДОЛОТО П	ВК036
3364051	ЄВРОДОЛОТО Л	ВК036
3364150	ЄВРОКАРБІД М5 долото П	ВК036
3364151	ЄВРОКАРБІД М5 долото Л	ВК036
3352034	ЛЕМІШ М5/М7 20" П	ВК037
3352035	ЛЕМІШ М5/М7 20" Л	ВК037
3352134	ЛЕМІШ М5/М7 20" П 11мм	ВК037
3352135	ЛЕМІШ М5/М7 20" Л 11мм	ВК037
3352234	ЄВРОКАРБІД М5/М7 леміш 18" П	ВК037
3352235	ЄВРОКАРБІД М5/М7 леміш 18" Л	ВК037
3352136	ЄВРОЛЕМІШ М5 20" П	ВК037
3352137	ЄВРОЛЕМІШ М5 20" Л	ВК037
MOL4150	М7- Адаптер П	ВК036
MOL4151	М7- Адаптер Л	ВК036
MOL83	М7 долото оборотне П&Л	
4879058	М7 клин	
4879056	М7 клин	

Польові дошки та ножі

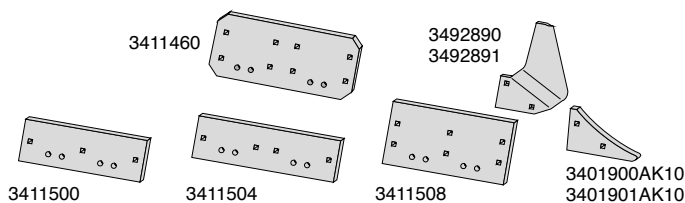

Артикул	Назва	№ ВК
3401900AK10	Клин польової дошки П	ВК008
3401901AK10	Клин польової дошки Л	ВК008
3411500	Польова дошка П&Л	ВК036
3411504	Польова дошка П&Л	ВК036
3411508	Польова дошка П&Л	ВК037
3411460	Польова дошка П&Л	ВК037
3492890	Ніж польової дошки П	ВК003
3492891	Ніж польової дошки Л	ВК003

Комплектуючі монтажу на польовій дошці

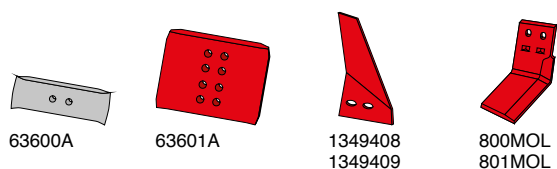

Артикул	Назва	№ ВК
63600A	Стабілізатор обор. П&Л	ВК094
63601A	Стабілізатор обор. П&Л	ВК094
1349408	Ніж для борозни П	ВК052
1349409	Ніж для борозни Л	ВК052
800MOL	Грунтопоглиблювач П	ВК096
801MOL	Грунтопоглиблювач Л	ВК096

Змінні робочі органи, які підходять до:

LEMKEN корпус WG

Грудинка відвала

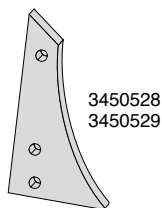

Артикул	Назва	№ ВК
3450528	Грудинка відвала П	ВК010
3450529	Грудинка відвала Л	ВК010

Леміші та долота

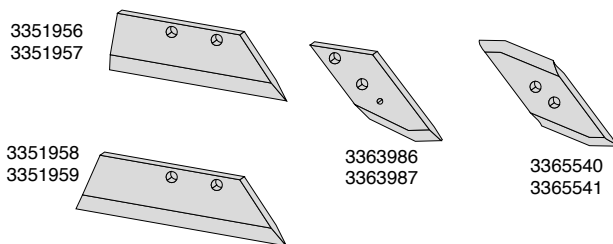

Артикул	Назва	№ ВК
3365540	Долото оборотне П	ВК032
3365541	Долото оборотне Л	ВК032
3363986	Долото П	ВК036
3363987	Долото Л	ВК036
3351956	Леміш 14" П	ВК036
3351957	Леміш 14" Л	ВК036
3351958	Леміш 16" П	ВК036
3351959	Леміш 16" Л	ВК036

Польова дошка

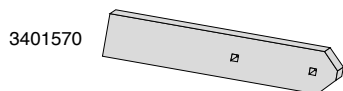

Артикул	Назва	№ ВК
3401570	Польова дошка П&Л	ВК044

Змінні робочі органи, які підходять до:

LEMKEN корпус OPAL

Стійки та аксесуари

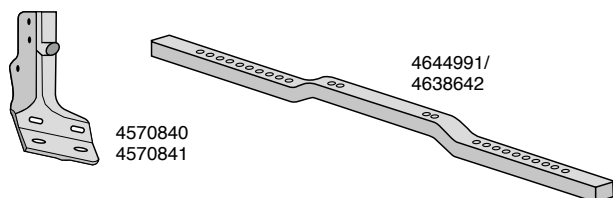

Артикул	Назва
4570840	Башмак передплужника П
4570841	Башмак передплужника Л
4644991/ 4638642	Стійка передплужника П&Л

Змінні робочі органи, які підходять до:

LEMKEN корпус WS

Долота

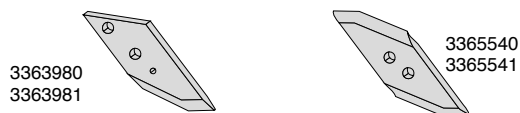

Артикул	Назва	№ ВК
3365540	Долото оборотне П	ВК032
3365541	Долото оборотне Л	ВК032
3363980	Долото П	ВК036
3363981	Долото Л	ВК036

Польові дошки

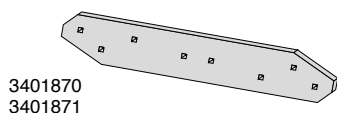

Артикул	Назва	№ ВК
3401870	Польова дошка П	ВК038
3401871	Польова дошка Л	ВК038

Змінні робочі органи, які підходять до:

NAUD

Леміші та долота

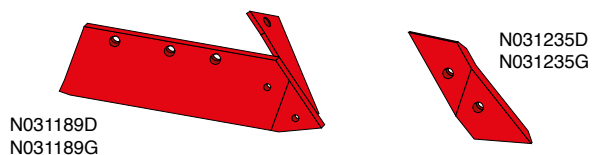

Артикул	Назва
N031189D	ЛЕМІШ П
N031189G	ЛЕМІШ Л
N031235D	ЄВРОДОЛОТО П
N031235G	ЄВРОДОЛОТО Л

Польові дошки та ножі

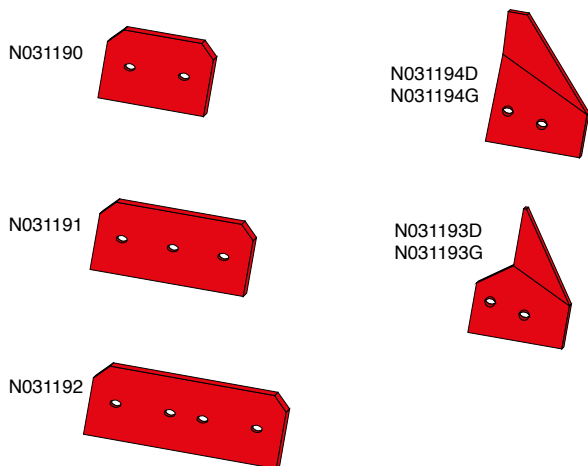

Артикул	Назва
N031190	Польова дошка П&Л
N031191	Польова дошка П&Л
N031192	Польова дошка П&Л
N031193D	Ніж польової дошки П
N031193G	Ніж польової дошки Л
N031194D	Ніж польової дошки П
N031194G	Ніж польової дошки Л

Леміші передплужників

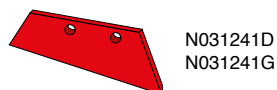

Артикул	Назва
N031241D	Леміш передплужника П
N031241G	Леміш передплужника Л

Змінні робочі органи, які підходять до:

NIEMEYER

Леміші та долота

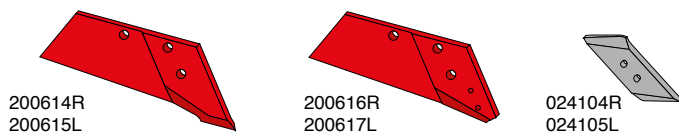

Артикул	Назва	№ ВК
200614R	ЛЕМІШ П	ВК037
200615L	ЛЕМІШ Л	ВК037
200616R	ЛЕМІШ П	ВК037
200617L	ЛЕМІШ Л	ВК037
024104R	ЄВРОДОЛОТО П	ВК094
024105L	ЄВРОДОЛОТО Л	ВК094

Змінні робочі органи, які підходять до:

PÖTTINGER корпус 36W, 41W

Відвали, грудинки та аксесуари

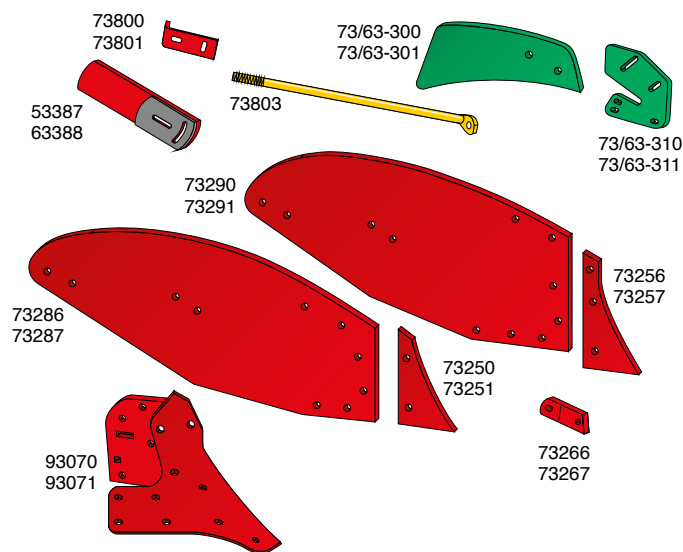

Артикул	Назва	№ ВК
73/63-300	Турбо-дернознімач П	ВК167
73/63-301	Турбо-дернознімач Л	ВК167
73/63-310	Кріплення дернознімача П	
73/63-311	Кріплення дернознімача Л	
73803	Опора відвала П&Л (73411/12)	ВК156
73800	Скоба опори відвала П	ВК113
73801	Скоба опори відвала Л	ВК113
53387	Шина відвала П	ВК082
63388	Шина відвала Л	ВК082
73290	Відвал П	ВК059
73291	Відвал Л	ВК059
73286	Відвал П	ВК056
73287	Відвал Л	ВК056
73256	Грудинка відвала П	ВК058
73257	Грудинка відвала Л	ВК058
73250	Грудинка відвала П	ВК052
73251	Грудинка відвала Л	ВК052
73266	Кріплення грудинки відвала П	
73267	Кріплення грудинки відвала Л	
93070	Башмак П	
93071	Башмак Л	

Леміші, долота та аксесуари

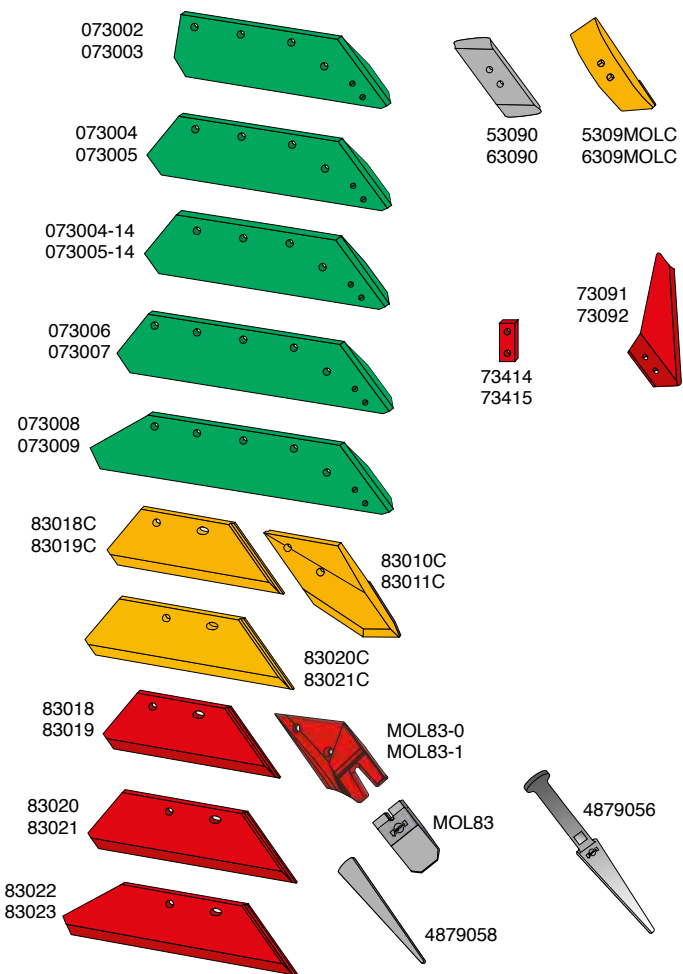

Артикул	Назва	№ ВК
073002	ЄВРОЛЕМІШ 14" П	ВК113
073003	ЄВРОЛЕМІШ 14" Л	ВК113
073004	ЄВРОЛЕМІШ 16" П	ВК113
073005	ЄВРОЛЕМІШ 16" Л	ВК113
073004-14	ЄВРОЛЕМІШ 16" П 14мм	ВК178
073005-14	ЄВРОЛЕМІШ 16" Л 14мм	ВК178
073006	ЄВРОЛЕМІШ 18" П	ВК114
073007	ЄВРОЛЕМІШ 18" Л	ВК114
073008	ЄВРОЛЕМІШ 20" П	ВК114
073009	ЄВРОЛЕМІШ 20" Л	ВК114
83018	ЛЕМІШ М5/М7 16" П	ВК170
83019	ЛЕМІШ М5/М7 16" Л	ВК170
83020	ЛЕМІШ М5/М7 18" П	ВК170
83021	ЛЕМІШ М5/М7 18" Л	ВК170
83022	ЛЕМІШ М5/М7 20" П	ВК170
83023	ЛЕМІШ М5/М7 20" Л	ВК170
83010C	ЄВРОКАРБІД М5 долото П	ВК144
83011C	ЄВРОКАРБІД М5 долото Л	ВК144
MOL83-0	М7- Адаптер П	ВК175
MOL83-1	М7- Адаптер Л	ВК175
MOL83	М7 долото оборотне П&Л	
4879058	М7 клин	
4879056	М7 клин	
73091	Ніж польової дошки П	ВК095
73092	Ніж польової дошки Л	ВК095
53090	ЄВРОДОЛОТО оборот. П	ВК094
63090	ЄВРОДОЛОТО оборот. Л	ВК094
5309MOLC	ЄВРОКАРБІД М3 долото П	ВК095
6309MOLC	ЄВРОКАРБІД М3 долото Л	ВК095
73414	Кріплення д/леміша 18" и 20" П	
73415	Кріплення д/леміша 18" и 20" Л	
83018C	ЄВРОКАРБІД М5/М7 16" леміш П	ВК170
83019C	ЄВРОКАРБІД М/М75 16" леміш Л	ВК170
83020C	ЄВРОКАРБІД М5/М7 18" леміш П	ВК170
83021C	ЄВРОКАРБІД М5/М7 18" леміш Л	ВК170

Польові дошки та ножі

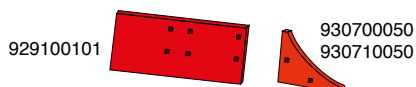

Артикул	Назва	№ ВК
929100101	Польова дошка П&Л	
930700050	Клин польової дошки П	ВК095
930710050	Клин польової дошки Л	ВК095

Змінні робочі органи, які підходять до:

PÖTTINGER корпус 46W

Відвали, грудинки та аксесуари

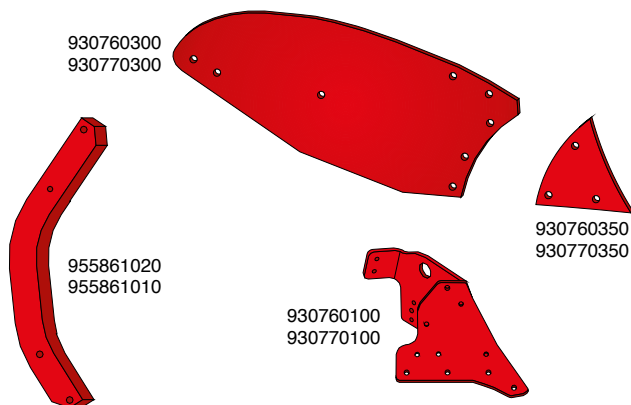

Артикул	Назва	№ ВК
930760300	Відвал П	
930770300	Відвал Л	
930760350	Грудинка відвала П	BK077
930770350	Грудинка відвала Л	BK077
930760100	Башмак П	
930770100	Башмак Л	
955861020	Стійка П	
955861010	Стійка Л	

Леміші, долота та аксесуари

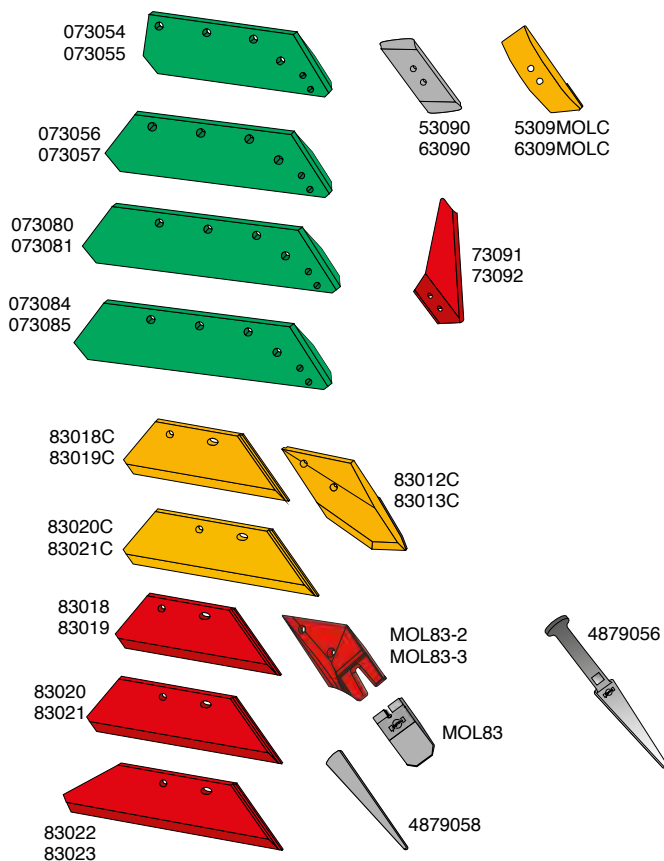

Артикул	Назва	№ ВК
073054	ЄВРОЛЕМІШ 14" П	Bk113
073055	ЄВРОЛЕМІШ 14" Л	BK113
073056	ЄВРОЛЕМІШ 16" П	BK113
073057	ЄВРОЛЕМІШ 16" Л	BK113
073080	ЄВРОЛЕМІШ 18" П	BK113
073081	ЄВРОЛЕМІШ 18" Л	BK113
073084	ЄВРОЛЕМІШ 20" П	BK113
073085	ЄВРОЛЕМІШ 20" Л	BK113
73091	Ніж польової дошки П	BK095
73092	Ніж польової дошки Л	BK092
53090	ЄВРОДОЛОТО оборотне П	BK094
63090	ЄВРОДОЛОТО оборотне Л	BK094
5309MOLC	ЄВРОКАРБІД М3 долото П	BK095
6309MOLC	ЄВРОКАРБІД М3 долото Л	BK095
83018	ЛЕМІШ М5/М7 16" П	BK170
83019	ЛЕМІШ М5/М7 16" Л	BK170
83020	ЛЕМІШ М5/М7 18" П	BK170
83021	ЛЕМІШ М5/М7 18" Л	BK170
83022	ЛЕМІШ М5/М7 20" П	BK170
83023	ЛЕМІШ М5/М7 20" Л	BK170
83012C	ЄВРОКАРБІД М5 долото П	BK144
83013C	ЄВРОКАРБІД М5 долото Л	BK144
MOL83-2	М7 адаптер П	BK175
MOL83-3	адаптер Л	BK175
MOL83	М7 долото оборотне П&Л	
4879058	М7 клин	
4879056	М7 клин	
83018C	ЄВРОКАРБІД М5/М7 леміш 16" П	BK170
83019C	ЄВРОКАРБІД М5/М7 леміш 16" Л	BK170
83020C	ЄВРОКАРБІД М5/М7 леміш 18" П	BK170
83021C	ЄВРОКАРБІД М5/М7 леміш 18" Л	BK170

Польові дошки та ножі

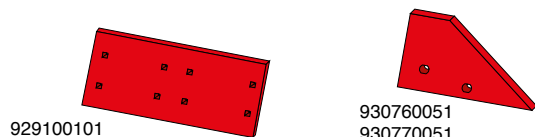

Артикул	Назва	№ ВК
929100101	Польова дошка П&Л	
930760051	Клин польової дошки П	BK095
930770051	Клин польової дошки Л	BK095

Змінні робочі органи, які підходять до:

RABEWERK корпус BP-321, 322, 323 PS/PSL

Відвали, грудинки та аксесуари

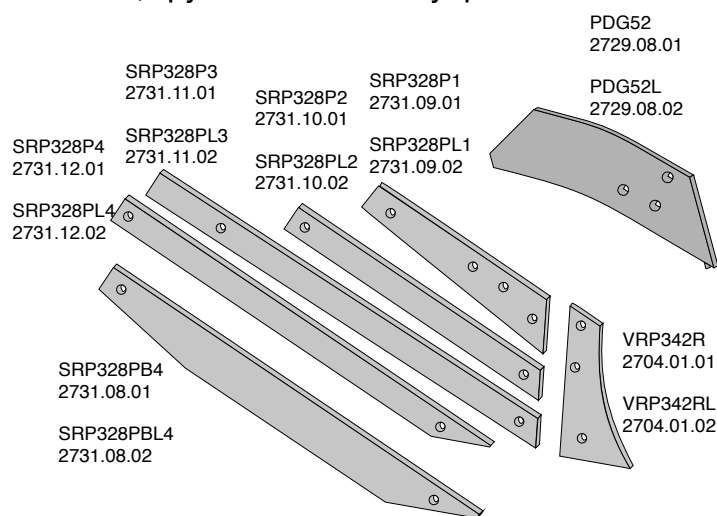

Артикул	Назва	№ ВК
PDG52	Дернознімач П	ВК077
PDG52L	Дернознімач П	ВК077
SRP328P1	Полоса відвала П	ВК078
SRP328PL1	Полоса відвала Л	ВК078
SRP328P2	Полоса відвала П	ВК069
SRP328PL2	Полоса відвала Л	ВК069
SRP328P3	Полоса відвала П	ВК069
SRP328PL3	Полоса відвала Л	ВК069
SRP328P4	Полоса відвала П	ВК069
SRP328PL4	Полоса відвала Л	ВК069
SRP327PB4	Полоса відвала П	ВК069
SRP327PBL4	Полоса відвала Л	ВК069
VRP342R	Грудинка відвала П (10 мм)	ВК058
VRP342RL	Грудинка відвала Л (10 мм)	ВК058

Леміші та долота

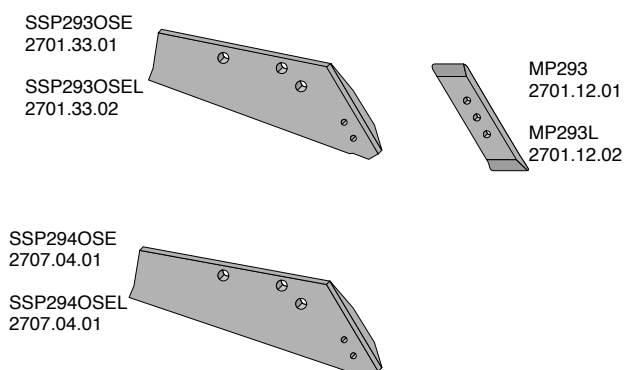

Артикул	Назва	№ ВК
MP293	ЄВРОДОЛОТО оборотне П	ВК094
MP293L	ЄВРОДОЛОТО оборотне Л	ВК094
SSP293OSE	ЄВРОЛЕМІШ П	ВК037
SSP293OSEL	ЄВРОЛЕМІШ Л	ВК037
SSP294OSE	ЄВРОЛЕМІШ П	ВК037
SSP294OSEL	ЄВРОЛЕМІШ Л	ВК037

Польові дошки та ножі

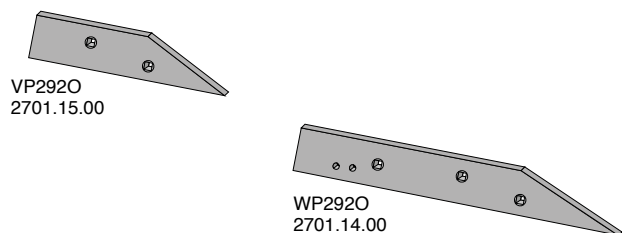

Артикул	Назва	№ ВК
VP292O	Польова дошка П&Л	ВК033
WP292O	Польова дошка П&Л	ВК040

Комплектуючі монтажу на польовій дошці

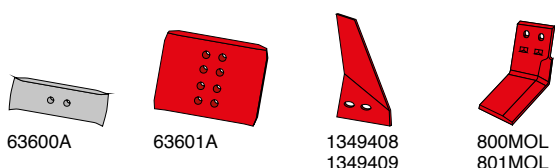

Артикул	Назва	№ ВК
63600A	Стабілізатор обор. П&Л	ВК094
63601A	Стабілізатор обор. П&Л	ВК094
1349408	Ніж для борозни П	ВК052
1349409	Ніж для борозни Л	ВК052
800MOL	Ґрунтопоглиблювач П	ВК096
801MOL	Ґрунтопоглиблювач Л	ВК096

Змінні робочі органи, які підходять до:

RABEWERK корпус BP-350 WS/WSL

Відвали, грудинки та аксесуари

Артикул	Назва	№ ВК
PDG52 2729.08.01	Дернознімач П	ВК077
PDG52L 2729.08.02	Дернознімач Л	ВК077
SRP350W1 2755.01.01	Полоса відвала П	ВК052
SRP350WL1 2755.01.02	Полоса відвала Л	ВК052
SRP350W2 2755.02.01	Полоса відвала П	ВК052
SRP350WL2 2755.02.02	Полоса відвала Л	ВК052
SRP350W3 27.55.03.01	Полоса відвала П	ВК052
SRP350WL3 2755.03.02	Полоса відвала Л	ВК052
SRP350W4 2755.03.02	Полоса відвала П	ВК052
SRP350WL4 2755.04.02	Полоса відвала Л	ВК052
SRP350W41 2755.07.01	Полоса відвала П	ВК052
SRP350WL41 2755.07.02	Полоса відвала Л	ВК052
VRP350W 2758.01.01	Грудинка відвала П	ВК069
VRP350WL 2758.01.02	Грудинка відвала Л	ВК069

Леміші та долота

Артикул	Назва	№ ВК
MP350 2751.09.01	ЄВРОДОЛОТО оборотне П	ВК094
MP350L 2751.09.02	ЄВРОДОЛОТО оборотне Л	ВК094
MOL350C 2751.09.01	ЄВРОКАРБІД М3 долото П	ВК095
MOL350LC 2751.09.02	ЄВРОКАРБІД М3 долото Л	ВК095
SSP350WSE 2751.22.01	ЄВРОЛЕМІШ П	ВК038
SSP350WSEL 2751.22.02	ЄВРОЛЕМІШ Л	ВК038
SSP351WEP 2751.30.01	ЄВРОКАРБІД леміш П	ВК038
SSP351WEPL 2751.30.02	ЄВРОКАРБІД леміш Л	ВК038

Польові дошки та ножі

Артикул	Назва	№ ВК
WP351W 2751.03.05	Польова дошка, оборотна П&Л	ВК042
VP351W 2751.03.06	Польова дошка П&Л	ВК042
YP350W 2751.02.05	Клин польової дошки П&Л	ВК041

Чи знаєте ви, що...
 Мелро кожного року використовує
 4000 тон борованої сталі
 походженням із Скандинавії.

Змінні робочі органи, які підходять до:

RABEWERK корпус ВР-2930, 2940L

Відвали, грудинки та аксесуари

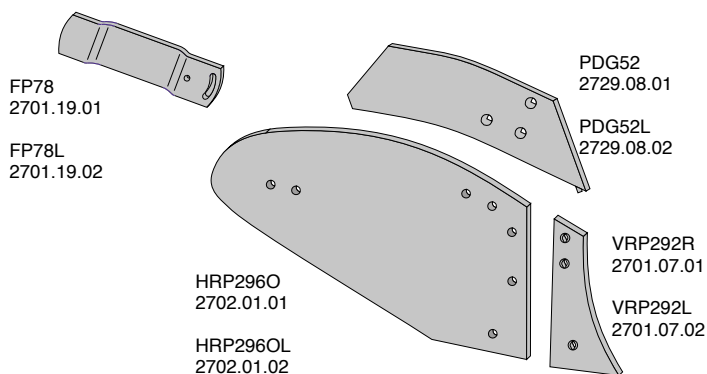

Артикул	Назва	№ ВК
PDG52	Дернознімач П	ВК077
PDG52L	Дернознімач Л	ВК077
FP78	Шина відвала П	ВК080
FP78L	Шина відвала Л	ВК080
HRP296O	Відвал П	ВК081
HRP296OL	Відвал Л	ВК081
VRP292R	Грудинка відвала П	ВК058
VRP292L	Грудинка відвала Л	ВК058

Леміші та долота

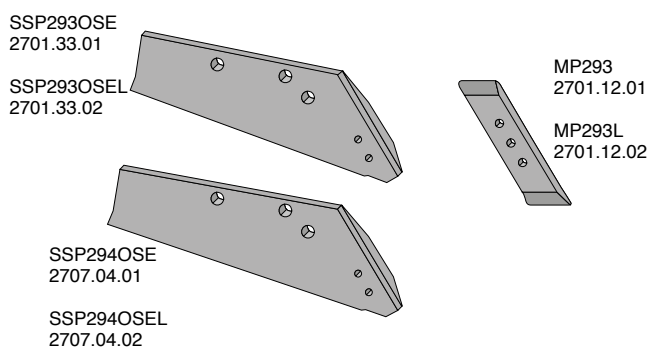

Артикул	Назва	№ ВК
MP293	ЄВРОДОЛОТО оборотне П	ВК094
MP293L	ЄВРОДОЛОТО оборотне Л	ВК094
SSP293OSE	ЄВРОЛЕМІШ П	ВК037
SSP293OSEL	ЄВРОЛЕМІШ Л	ВК037
SSP294OSE	ЄВРОЛЕМІШ П	ВК037
SSP294OSEL	ЄВРОЛЕМІШ Л	ВК037

Польові дошки та ножі

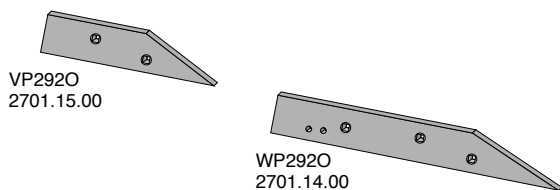

Артикул	Назва	№ ВК
VP292O	Польова дошка, коротка П&Л	ВК033
WP292O	Польова дошка, довга П&Л	ВК040

Комплектуючі монтажу на польовій дошці

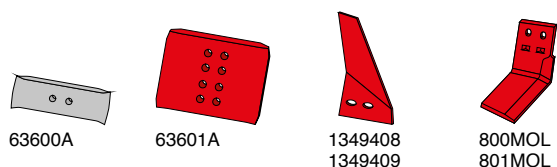

Артикул	Назва	№ ВК
63600A	Стабілізатор обор. П&Л	ВК094
63601A	Стабілізатор обор. П&Л	ВК094
1349408	Ніж для борозни П	ВК052
1349409	Ніж для борозни Л	ВК052
800MOL	Ґрунтопоглиблювач П	ВК096
801MOL	Ґрунтопоглиблювач Л	ВК096

Змінні робочі органи, які підходять до:

RABEWERK

Леміші та долота

SSP332OSE
2708.27.02

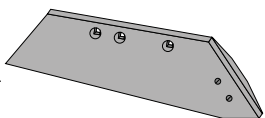

SSP332OSEL
2708.27.02

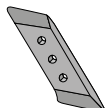

MP332
2708.28.01

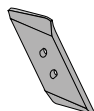

PK801101R
PK801102L

SSP333OSE
2753.15.01

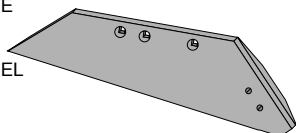

SSP333OSEL
2753.15.02

MP332L
2708.28.02

SSP200JB
2708.16.01

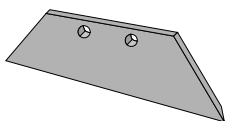

SSP200JBL
2708.16.02

Артикул	Назва	№ ВК
SSP332OSE	ЄВРОЛЕМІШ П	ВК037
SSP332OSEL	ЄВРОЛЕМІШ Л	ВК037
SSP333OSE	ЄВРОЛЕМІШ П	ВК037
SSP333OSEL	ЄВРОЛЕМІШ Л	ВК037
SSP200JB	ЛЕМІШ 14" П	ВК037
SSP200JBL	ЛЕМІШ 14" Л	ВК037
MP332	ЄВРОДОЛОТО П	ВК094
MP332L	ЄВРОДОЛОТО Л	ВК094
PK801101R	ЄВРОДОЛОТО П	ВК094
PK801102L	ЄВРОДОЛОТО Л	ВК094

Леміші передплужників

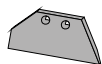

SDG14/16
2742.02.01

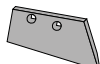

SDG181
2715.01.01

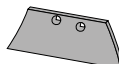

SDG18
2715.05.01

SDG14/16L
2742.02.02

SDG181L
2715.01.02

SDG18L
2715.05

Артикул	Назва	№ ВК
SDG14/16	Леміш передплужника П	ВК003
SDG14/16L	Леміш передплужника Л	ВК003
SDG181	Леміш передплужника П	ВК001
SDG181L	Леміш передплужника Л	ВК001
SDG18	Леміш передплужника П	ВК001
SDG18L	Леміш передплужника Л	ВК001

Диски

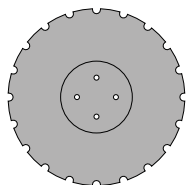

9031.13.29

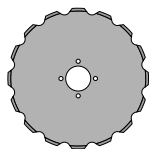

9022.52.11

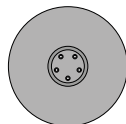

9008.55.10

Артикул	Назва
9031.13.29	Диск зубчастий Ø445 мм
9022.52.11	Диск зубчастий Ø355мм
9008.55.10	Диск гладкий Ø300мм

Чи знаєте ви, що...
Всі диски Moibro виготовлені з
борованої сталі.

Змінні робочі органи, які підходять до:

RABEWERK корпус universal (LEMKEN)

Відвали, грудинки та аксесуари

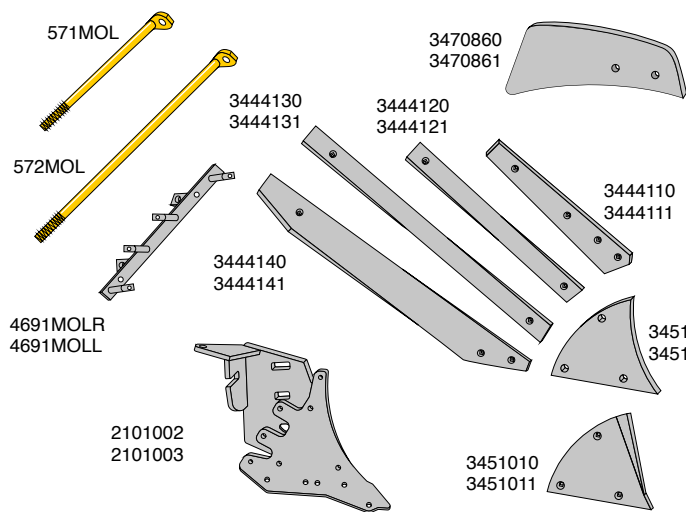

Артикул	Назва	№ ВК
3470860	Турбо-дернознімач П	ВК009
3470861	Турбо-дернознімач Л	ВК009
4691MOLR	Скоба опори відвала П	
4691MOLL	Скоба опори відвала Л	
571MOL	Опора відвала, коротка П&Л	
572MOL	Опора відвала, довга П&Л	
3451002	Грудинка відвала П 10 мм	ВК007
3451003	Грудинка відвала Л 10 мм	ВК007
3451010	Грудинка відвала П 8 мм	ВК010
3451011	Грудинка відвала Л 8 мм	ВК010
3444110	Полоса відвала П	ВК006
3444111	Полоса відвала Л	ВК006
3444120	Полоса відвала П	ВК172
3444121	Полоса відвала Л	ВК172
3444130	Полоса відвала П	ВК172
3444131	Полоса відвала Л	ВК172
3444140	Полоса відвала П	ВК173
3444141	Полоса відвала Л	ВК173
2101002	Башмак П	ВК140
2101003	Башмак Л	ВК140

Леміші та долота

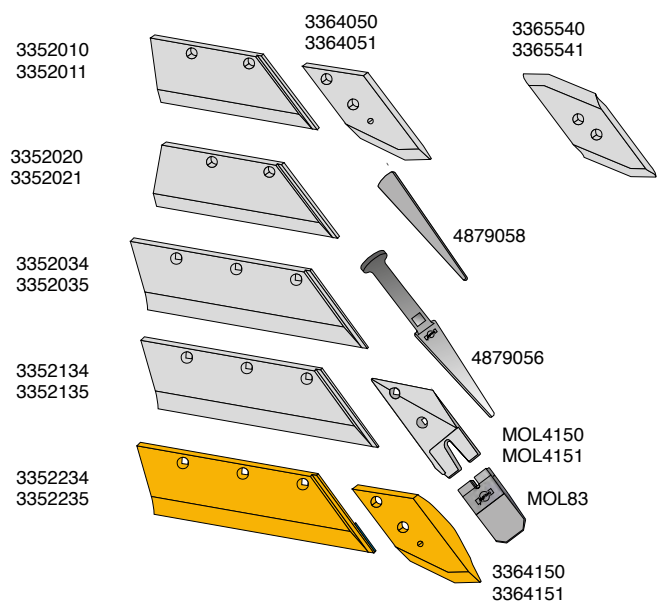

Артикул	Назва	№ ВК
3365540	ЄВРОДОЛОТО оборотне П	ВК032
3365541	ЄВРОДОЛОТО оборотне Л	ВК032
3364050	ЄВРОДОЛОТО П	ВК036
3364051	ЄВРОДОЛОТО Л	ВК036
3364150	ЄВРОКАРБІД М5 долото П	ВК036
3364151	ЄВРОКАРБІД М5 долото Л	ВК036
3352010	ЛЕМІШ М5/М7 14" П	ВК036
3352011	ЛЕМІШ М5/М7 14" Л	ВК036
3352020	ЛЕМІШ М5/М7 16" П	ВК036
3352021	ЛЕМІШ М5/М7 16" Л	ВК036
3352034	ЛЕМІШ М5/М7 20" П	ВК037
3352035	ЛЕМІШ М5/М7 20" Л	ВК037
3352134	ЛЕМІШ М5/М7 20" П 11 мм	ВК037
3352135	ЛЕМІШ М5/М7 20" Л 11 мм	ВК037
3352234	ЄВРОКАРБІД М5/М7 леміш 20" П	ВК037
3352235	ЄВРОКАРБІД М5/М7 леміш 20" Л	ВК037
MOL4150	М7- Адаптер П	ВК036
MOL4151	М7- Адаптер Л	ВК036
MOL83	М7 долото оборотне П&Л	ВК036
4879058	М7 клин	
4879056	М7 клин	

Польові дошки та ножі

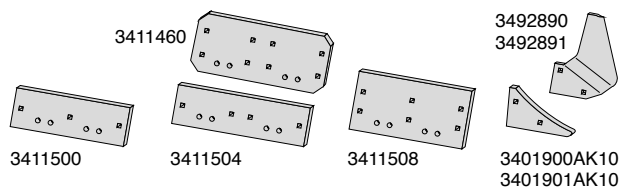

Артикул	Назва	№ ВК
3401900AK10	Клин польової дошки П	ВК008
3401901AK10	Клин польової дошки Л	ВК008
3411500	Польова дошка П&Л	ВК036
3411504	Польова дошка П&Л	ВК036
3411508	Польова дошка П&Л	ВК037
3411460	Польова дошка П&Л	ВК037
3492890	Ніж польової дошки П	ВК003
3492891	Ніж польової дошки Л	ВК003

Комплектуючі монтажу на польовій дошці

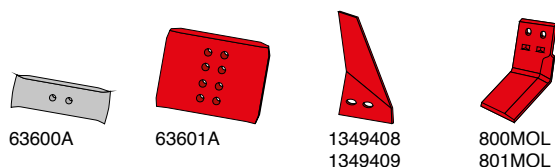

Артикул	Назва	№ ВК
63600A	Стабілізатор обор. П&Л	ВК094
63601A	Стабілізатор обор. П&Л	ВК094
1349408	Ніж для борозни П	ВК052
1349409	Ніж для борозни Л	ВК052
800MOL	Ґрунтопоглиблювач П	ВК096
801MOL	Ґрунтопоглиблювач Л	ВК096

Змінні робочі органи, які підходять до:

UNIA

Леміші та долота

VIS 09
VIS 017

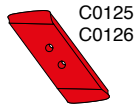
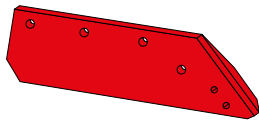

Артикул	Назва	№ ВК
VIS 09	ЄВРОЛЕМІШ П	ВК038
VIS 017	ЄВРОЛЕМІШ Л	ВК038
C0125	ЄВРОДОЛОТО П	ВК094
C0126	ЄВРОДОЛОТО Л	ВК094

Польові дошки

VIS024
VIS023

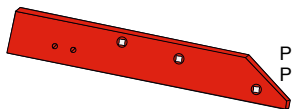
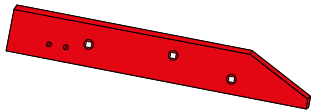

PO 738
PO 739

Артикул	Назва
VIS 024	Польова дошка П
VIS 023	Польова дошка Л
PO 738	Польова дошка П
PO 739	Польова дошка Л

Комплектуючі монтажу на польовій дошці

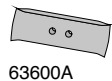

63600A

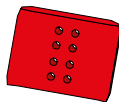

63601A



1349408

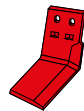

800MOL

Артикул	Назва	№ ВК
63600A	Стабілізатор обор. П&Л	ВК094
63601A	Стабілізатор обор. П&Л	ВК094
1349408	Ніж для борозни П	ВК052
800MOL	Ґрунтопоглиблювач П	ВК096

Змінні робочі органи, які підходять до:

VOGEL & NOOT корпус UN400

Відвали та грудинки відвалів

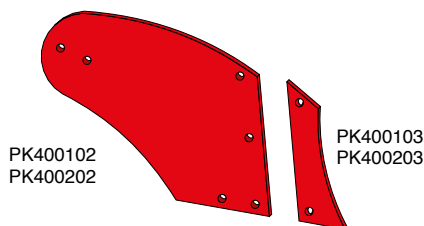

Артикул	Назва	№ ВК
PK400102	Відвал П	ВК068
PK400202	Відвал Л	ВК068
PK400103	Грудинка відвала П	ВК021
PK400203	Грудинка відвала Л	ВК021

Леміші та долота

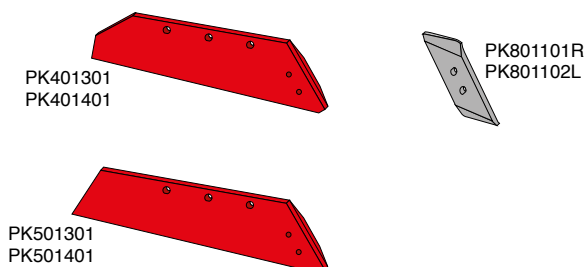

Артикул	Назва	№ ВК
PK401301	ЄВРОЛЕМІШ 16" П	ВК112
PK401401	ЄВРОЛЕМІШ 16" Л	ВК112
PK501301	ЄВРОЛЕМІШ 18" П	ВК112
PK501401	ЄВРОЛЕМІШ 18" Л	ВК112
PK801101R	ЄВРОДОЛОТО оборот. П	ВК094
PK801102L	ЄВРОДОЛОТО оборот. Л	ВК094

Польові дошки

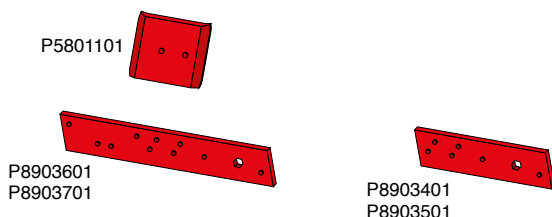

Артикул	Назва	№ ВК
P5801101	Стабілізатор обор. П&Л	ВК146
P8903401	Польова дошка П	ВК104
P8903501	Польова дошка Л	ВК104
P8903601	Польова дошка П	ВК104
P8903701	Польова дошка Л	ВК104

Комплектуючі монтажу на польовій дошці

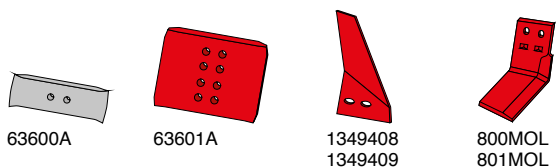

Артикул	Назва	№ ВК
63600A	Стабілізатор обор. П&Л	ВК094
63601A	Стабілізатор обор. П&Л	ВК094
1349408	Ніж для борозни П	ВК052
1349409	Ніж для борозни Л	ВК052
800MOL	Ґрунтопоглиблювач П	ВК096
801MOL	Ґрунтопоглиблювач Л	ВК096

Змінні робочі органи, які підходять до:

VOGEL & NOOT

Відвали та грудинки відвалів

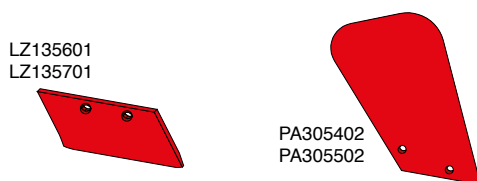

Артикул	Назва	№ ВК
LZ135601	Леміш передплужника П	ВК069
LZ135701	Леміш передплужника Л	ВК069
PA305402	Відвал передплужника П	ВК026
PA305502	Відвал передплужника П	ВК026

Змінні робочі органи, які підходять до:

VOGEL & NOOT корпус WY 400

Відвали, грудинки та аксесуари

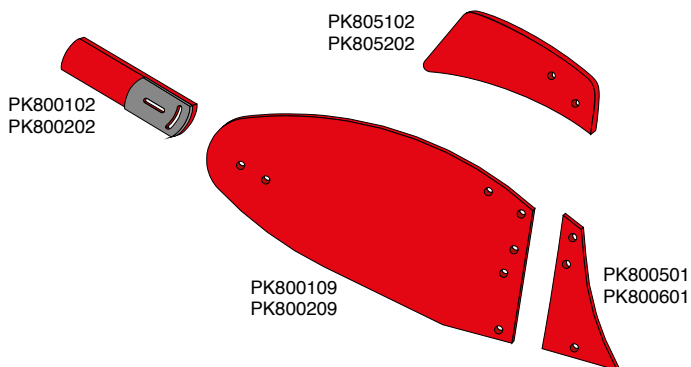

Артикул	Назва	№ ВК
PK800109	Відвал П	ВК024
PK800209	Відвал Л	ВК024
PK800501	Грудинка відвала П	ВК022
PK800601	Грудинка відвала Л	ВК022
PK805102	Турбо-дернознімач П	ВК167
PK805202	Турбо-дернознімач Л	ВК167
PK800102	Шина відвала П	ВК085
PK800202	Шина відвала Л	ВК085

Леміші та долота

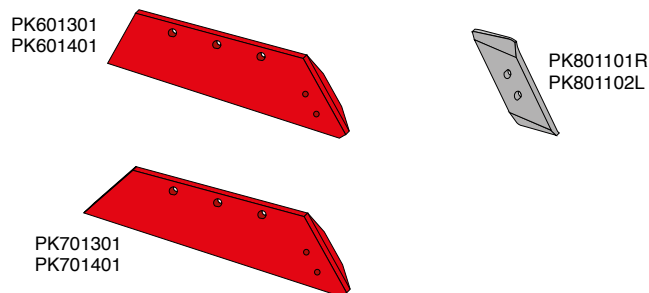

Артикул	Назва	№ ВК
PK601301	ЄВРОЛЕМІШ 14" П	ВК112
PK601401	ЄВРОЛЕМІШ 14" Л	ВК112
PK701301	ЄВРОЛЕМІШ 16" П	ВК112
PK701401	ЄВРОЛЕМІШ 16" Л	ВК112
PK801101R	ЄВРОДОЛОТО оборотне П	ВК094
PK801102L	ЄВРОДОЛОТО оборотне Л	ВК094

Польові дошки та ножі

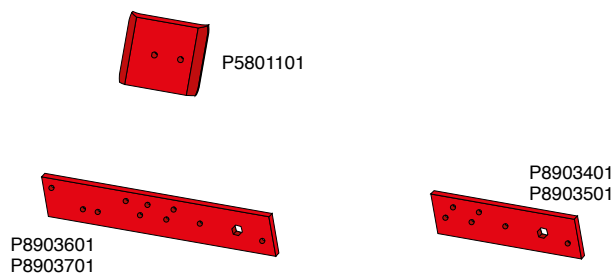

Артикул	Назва	№ ВК
P5801101	Стабілізатор обор. П&Л	ВК146
P8903401	Польова дошка П	ВК104
P8903501	Польова дошка Л	ВК104
P8903601	Польова дошка П	ВК104
P8903701	Польова дошка Л	ВК104

Комплектуючі монтажу на польовій дошці

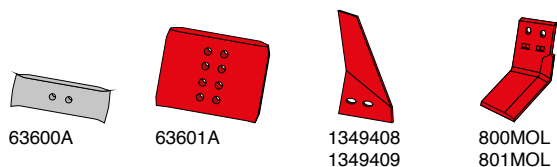

Артикул	Назва	№ ВК
63600A	Стабілізатор обор. П&Л	ВК094
63601A	Стабілізатор обор. П&Л	ВК094
1349408	Ніж для борозни П	ВК052
1349409	Ніж для борозни Л	ВК052
800MOL	Ґрунтопоглиблювач П	ВК096
801MOL	Ґрунтопоглиблювач Л	ВК096

Змінні робочі органи, які підходять до:

OVERUM корпус SR

Відвали, грудинки та аксесуари

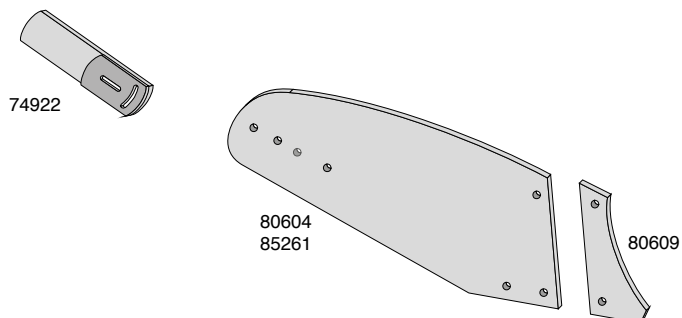

Артикул	Назва	№ ВК
80604/85261	Відвал П	ВК060
74922	Шина відвала П	ВК082
80609	Грудинка відвала П	ВК139

Леміші, долота та аксесуари

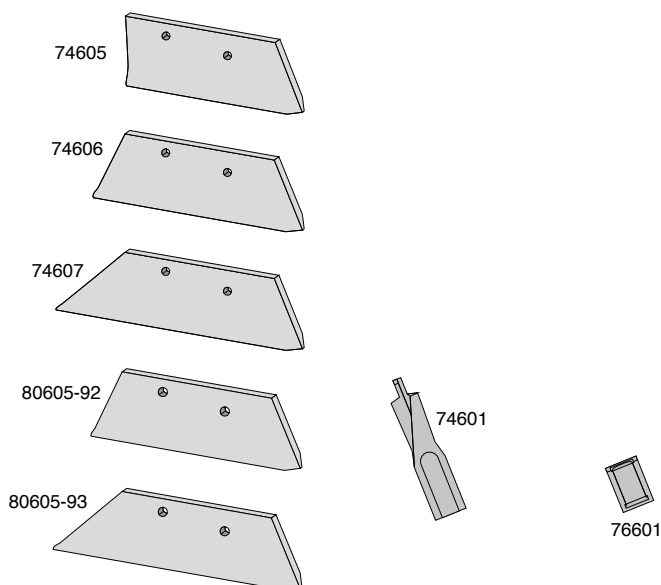

Артикул	Назва	№ ВК
74605	ЛЕМІШ 12" П	ВК119
74606	ЛЕМІШ 14" П	ВК119
74607	ЛЕМІШ 16" П	ВК119
80605-92	ЛЕМІШ 14" П	ВК050
80605-93	ЛЕМІШ 16" П	ВК050
74601	Долото сталеве, литво П	
76601	Долото приварне П	

Польові дошки

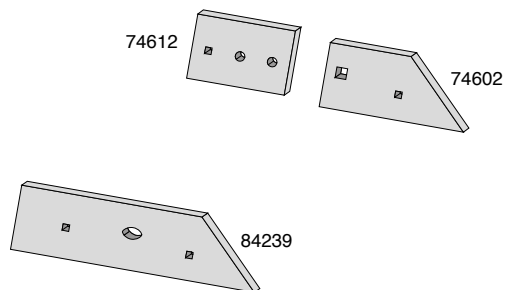

Артикул	Назва	№ ВК
84239	Польова дошка П	ВК138
74612	Стабілізатор оборотний П	ВК122
74602	Клин польової дошки П	ВК130

Комплектуючі монтажу на польовій дошці

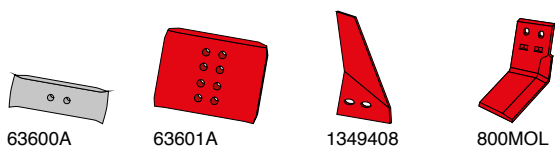

Артикул	Назва	№ ВК
63600A	Стабілізатор обор. П&Л	ВК094
63601A	Стабілізатор обор. П&Л	ВК094
1349408	Ніж для борозни П	ВК052
800MOL	Грунтопоглиблювач П	ВК096

Змінні робочі органи, які підходять до:

ÖVERUM корпус UC

Відвали, грудинки та аксесуари

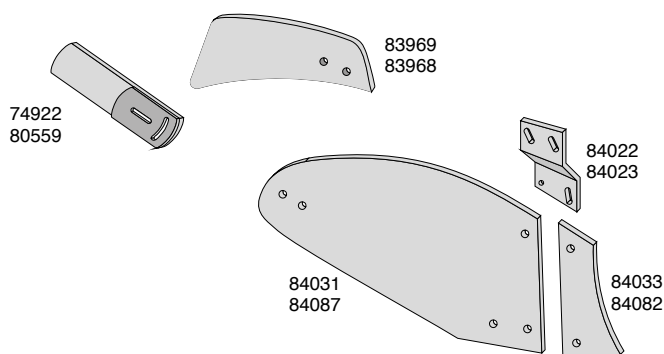

Артикул	Назва	№ ВК
83969	Турбо-дернознімач П	ВК167
83968	Турбо-дернознімач Л	ВК167
84022	Кріплення дернознімача П	
84023	Кріплення дернознімача Л	
74922	Шина відвала П	ВК082
80559	Шина відвала Л	ВК082
84031	Відвал П	ВК062
84087	Відвал Л	ВК062
84033	Грудинка відвала П	ВК065
84082	Грудинка відвала Л	ВК065

Леміші, долота та аксесуари

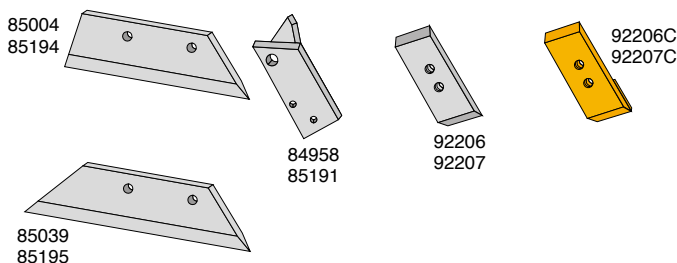

Артикул	Назва	№ ВК
92206	ЄВРОДОЛОТО оборот. П	ВК087
92207	ЄВРОДОЛОТО оборот. Л	ВК087
92206C	ЄВРОКАРБІД М3 долото П	ВК054
92207C	ЄВРОКАРБІД М3 долото Л	ВК054
84958	Кріплення для долота П	
85191	Кріплення для долота Л	
85004	ЛЕМІШ 16" П	ВК052
85194	ЛЕМІШ 16" Л	ВК052
85039	ЛЕМІШ 18" П	ВК052
85195	ЛЕМІШ 18" Л	ВК052

Польові дошки

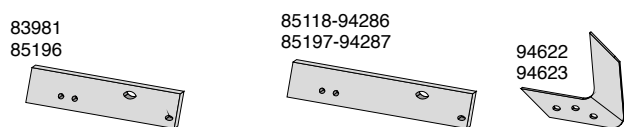

Артикул	Назва	№ ВК
83981	Польова дошка П	ВК074
85196	Польова дошка Л	ВК074
85118-94286	Польова дошка П	ВК074
85197-94287	Польова дошка Л	ВК074
94622	Ніж польової дошки П	ВК084
94623	Ніж польової дошки Л	ВК084

Комплектуючі монтажу на польовій дошці

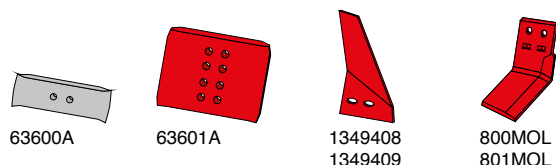

Артикул	Назва	№ ВК
63600A	Стабілізатор обор. П&Л	ВК094
63601A	Стабілізатор обор. П&Л	ВК094
1349408	Ніж для борозни П	ВК052
1349409	Ніж для борозни Л	ВК052
800MOL	Ґрунтопоглиблювач П	ВК096
801MOL	Ґрунтопоглиблювач Л	ВК096

Чи знаєте ви, що...

твердосплавне покриття на зворотній стороні долота Malbro ЄВРОКАРБІД надає йому ефект самозаточування та можливість проникати в ґрунт, навіть коли воно сильно зношене.

Змінні робочі органи, які підходять до:

ÖVERUM корпус V

Відвали, грудинки та аксесуари

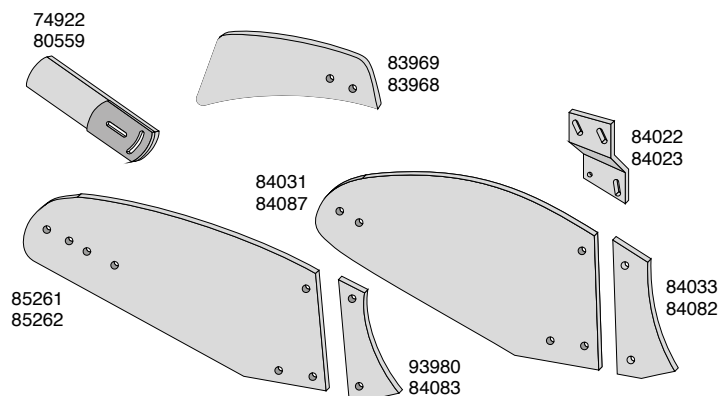

Артикул	Назва	№ ВК
83969	Турбо-дернознімач П	ВК167
83968	Турбо-дернознімач Л	ВК167
84022	Кріплення дернознімача П	
84023	Кріплення дернознімача Л	
74922	Шина відвала П	ВК082
80559	Шина відвала Л	ВК082
84031	Відвал П	ВК062
84087	Відвал Л	ВК062
84033	Грудинка відвала П	ВК065
84082	Грудинка відвала Л	ВК065
85261	Відвал П	ВК064
85262	Відвал Л	ВК064
83980	Грудинка відвала П	ВК065
84083	Грудинка відвала Л	ВК065

Леміші, долота та аксесуари

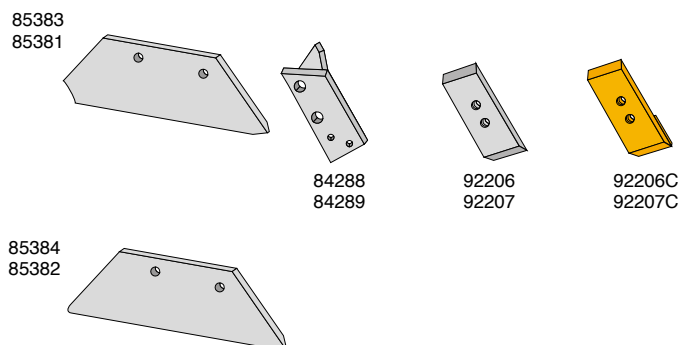

Артикул	Назва	№ ВК
92206	ЄВРОДОЛОТО оборот. П	ВК069
92207	ЄВРОДОЛОТО оборот. Л	ВК069
92206C	ЄВРОКАРБІД М3 долото П	ВК069
92207C	ЄВРОКАРБІД М3 долото Л	ВК069
84288	Кріплення для долота П	ВК055
84289	Кріплення для долота Л	ВК055
85383	ЛЕМІШ 16" П	ВК052
85381	ЛЕМІШ 16" Л	ВК052
85384	ЛЕМІШ 18" П	ВК052
85382	ЛЕМІШ 18" Л	ВК052

Польові дошки та ножі

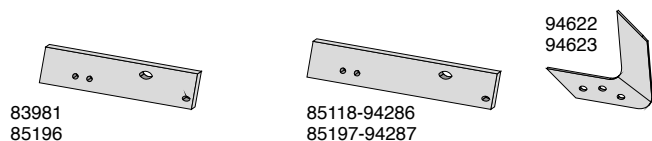

Артикул	Назва	№ ВК
83981	Польова дошка П	ВК074
85196	Польова дошка Л	ВК074
85118-94286	Польова дошка П	ВК074
85197-94287	Польова дошка Л	ВК074
94622	Ніж польової дошки П	ВК084
94623	Ніж польової дошки Л	ВК084

Комплектуючі монтажу на польовій дошці

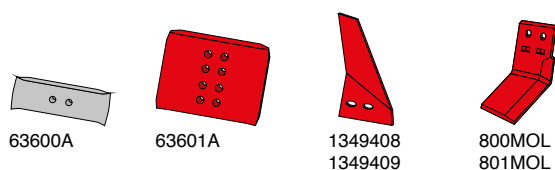

Артикул	Назва	№ ВК
63600A	Стабілізатор обор. П&Л	ВК094
63601A	Стабілізатор обор. П&Л	ВК094
1349408	Ніж для борозни П	ВК052
1349409	Ніж для борозни Л	ВК052
800MOL	Грунтопоглиблювач П	ВК096
801MOL	Грунтопоглиблювач Л	ВК096

Змінні робочі органи, які підходять до:

ÖVERUM корпус XL

Відвали, грудинки та аксесуари

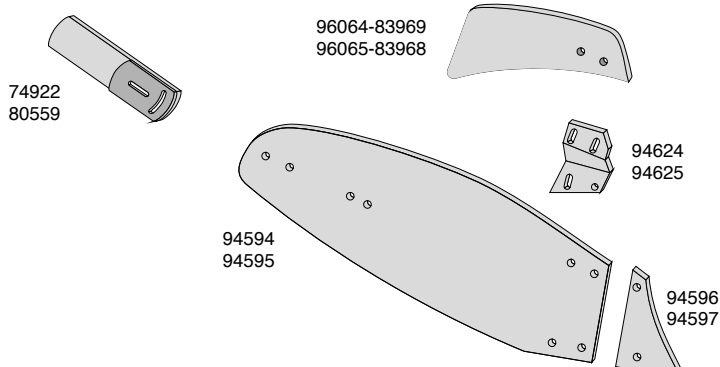

Артикул	Назва	№ ВК
96064-83969	Турбо-дернознімач П	ВК167
96065-83968	Турбо-дернознімач Л	ВК167
94624	Кріплення дернознімача П	ВК082
94625	Кріплення дернознімача Л	ВК082
74922	Шина відвала П	ВК082
80559	Шина відвала Л	ВК082
94594	Відвал П	ВК066
94595	Відвал Л	ВК066
94596	Грудинка відвала П	ВК052
94597	Грудинка відвала Л	ВК052

Леміші, долота та аксесуари

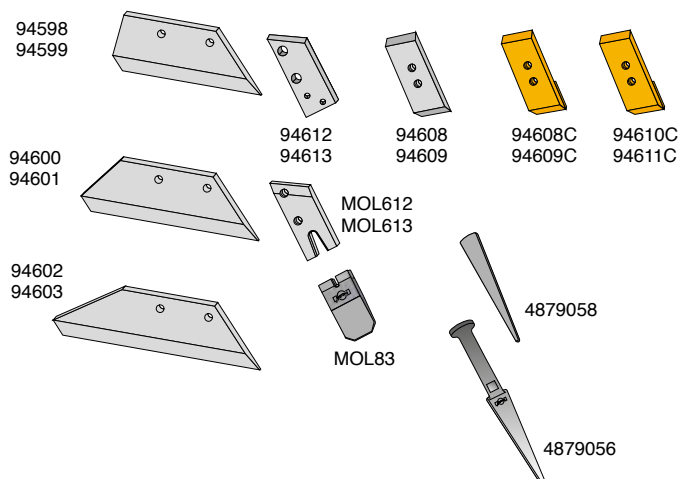

Артикул	Назва	№ ВК
94608	ЄВРОДОЛОТО оборот. П	ВК086
94609	ЄВРОДОЛОТО оборот. Л	ВК086
94608C	ЄВРОКАРБІД М3 долото П	ВК069
94609C	ЄВРОКАРБІД М3 долото Л	ВК069
94610C	ЄВРОКАРБІД долото М5 П	
94611C	ЄВРОКАРБІД долото М5 Л	
94612	Кріплення для долота П	ВК069
94613	Кріплення для долота Л	ВК069
MOL612	М7- Адаптер П	ВК069
MOL613	М7- Адаптер Л	ВК069
MOL83	М7 долото оборотне П&Л	
4879058	М7 клин	
4879056	М7 клин	
94598	М7 ЛЕМІШ 14" П	ВК052
94599	М7 ЛЕМІШ 14" Л	ВК052
94600	М7 ЛЕМІШ 16" П	ВК052
94601	М7 ЛЕМІШ 16" Л	ВК052
94602	М7 ЛЕМІШ 18" П	ВК052
94603	М7 ЛЕМІШ 18" Л	ВК052

Польові дошки та ножі

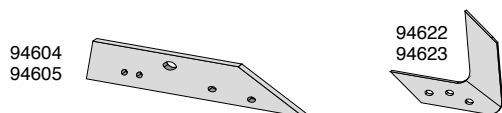

Артикул	Назва	№ ВК
94604	Польова дошка П	ВК074
94605	Польова дошка Л	ВК074
94622	Ніж польової дошки П	ВК084
94623	Ніж польової дошки Л	ВК084

Комплектуючі монтажу на польовій дошці

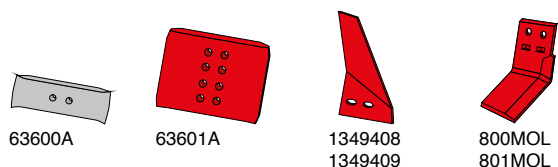

Артикул	Назва	№ ВК
63600A	Стабілізатор обор. П&Л	ВК094
63601A	Стабілізатор обор. П&Л	ВК094
1349408	Ніж для борозни П	ВК052
1349409	Ніж для борозни Л	ВК052
800MOL	Ґрунтопоглиблювач П	ВК096
801MOL	Ґрунтопоглиблювач Л	ВК096

Змінні робочі органи, які підходять до:

OVERUM корпус XS

Відвали, грудинки та аксесуари

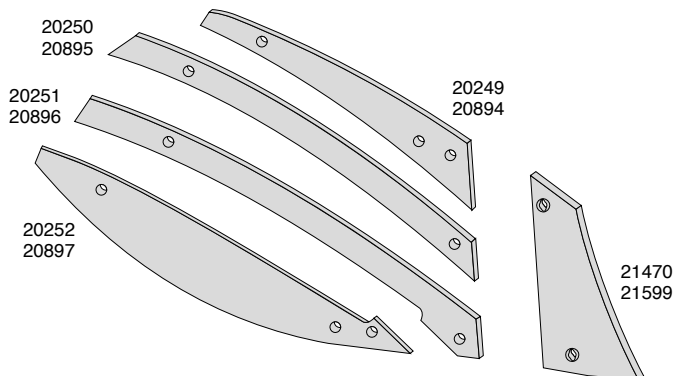

Артикул	Назва	№ BK
20249	Полоса відвала П	BK058
20894	Полоса відвала Л	BK058
20250	Полоса відвала П	BK052
20895	Полоса відвала Л	BK052
20251	Полоса відвала П	BK052
20896	Полоса відвала Л	BK052
20252	Полоса відвала П	BK058
20897	Полоса відвала Л	BK058
21470	Грудинка відвала П	BK052
21599	Грудинка відвала Л	BK052

Леміші, долота та аксесуари

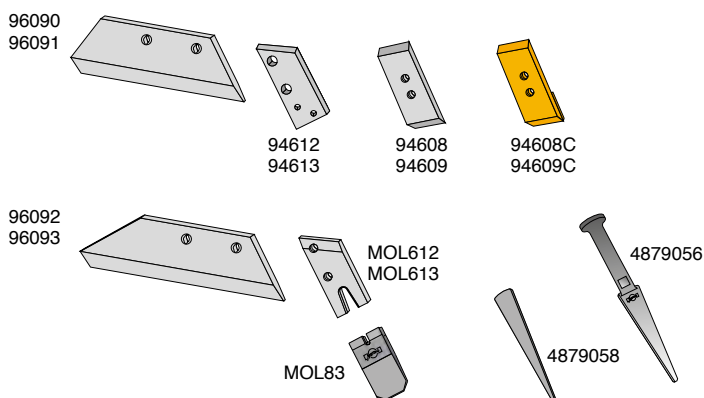

Артикул	Назва	№ BK
94608	ЄВРОДОЛОТО оборот. П	BK086
94609	ЄВРОДОЛОТО оборот. Л	BK086
94608C	ЄВРОКАРБІД М3 долото П	BK069
94609C	ЄВРОКАРБІД М3 долото Л	BK069
94612	Кріплення для долота П	BK069
94613	Кріплення для долота Л	BK069
96090	М7 ЛЕМІШ 16" П	BK052
96091	М7 ЛЕМІШ 16" Л	BK052
96092	М7 ЛЕМІШ 18" П	BK052
96093	М7 ЛЕМІШ 18" Л	BK052
MOL612	М7- Адаптер П	BK031
MOL613	М7- Адаптер Л	BK031
MOL83	М7 долото оборотне П&Л	
4879058	М7 клин	
4879056	М7 клин	

Польові дошки та ножі

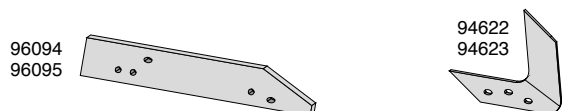

Артикул	Назва	№ BK
96094	Польова дошка П	BK069
96095	Польова дошка Л	BK069
94622	Ніж польової дошки П	BK084
94623	Ніж польової дошки Л	BK084

Комплектуючі монтажу на польовій дошці

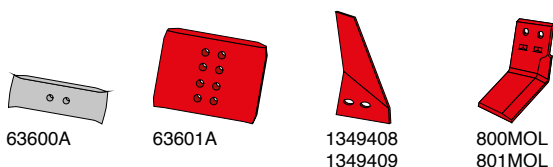

Артикул	Назва	№ BK
63600A	Стабілізатор обор. П&Л	BK094
63601A	Стабілізатор обор. П&Л	BK094
1349408	Ніж для борозни П	BK052
1349409	Ніж для борозни Л	BK052
800MOL	Грунтопоглиблювач П	BK096
801MOL	Грунтопоглиблювач Л	BK096

Змінні робочі органи, які підходять до:

ÖVERUM корпус XU

Відвали, грудинки та аксесуари

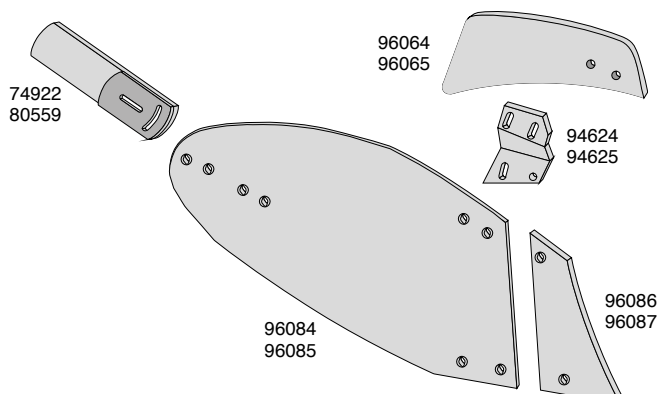

Артикул	Назва	№ ВК
96064	Турбо-дернознімач П	ВК167
96065	Турбо-дернознімач Л	ВК167
94624	Кріплення дернознімача П	ВК082
94625	Кріплення дернознімача Л	ВК082
74922	Шина відвала П	ВК082
80559	Шина відвала Л	ВК082
96084	Відвал П	ВК067
96085	Відвал Л	ВК067
96086	Грудинка відвала П	ВК052
96087	Грудинка відвала Л	ВК052

Леміші, долота та аксесуари

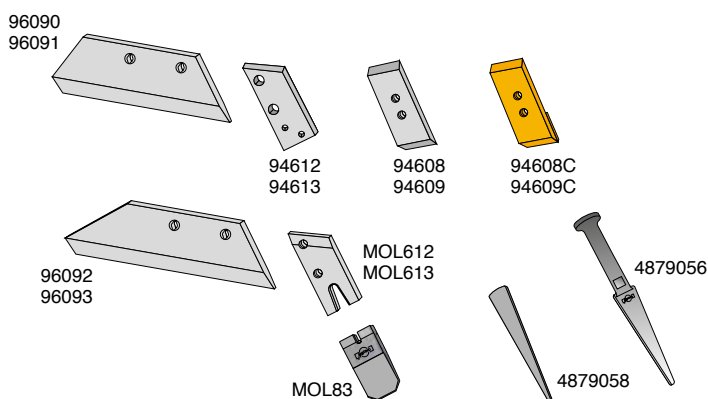

Артикул	Назва	№ ВК
94608	ЄВРОДОЛОТО оборот. П	ВК069
94609	ЄВРОДОЛОТО оборот. Л	ВК069
94608C	ЄВРОКАРБІД М3 долото П	ВК069
94609C	ЄВРОКАРБІД М3 долото Л	ВК069
94612	Кріплення для долота П	ВК069
94613	Кріплення для долота Л	ВК069
MOL612	M7- Адаптер П	ВК031
MOL613	M7- Адаптер Л	ВК031
MOL83	M7 долото оборотне П&Л	
4879058	M7 клин	
4879056	M7 клин	
96090	M7 ЛЕМІШ 16" П	ВК052
96091	M7 ЛЕМІШ 16" Л	ВК052
96092	M7 ЛЕМІШ 18" П	ВК052
96093	M7 ЛЕМІШ 18" Л	ВК052

Польові дошки та ножі

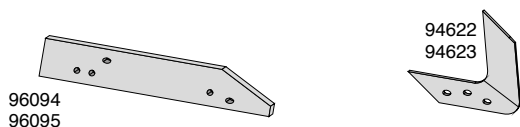

Артикул	Назва	№ ВК
96094	Польова дошка П	ВК069
96095	Польова дошка Л	ВК069
94622	Ніж польової дошки П	ВК084
94623	Ніж польової дошки Л	ВК084

Комплектуючі монтажу на польовій дошці

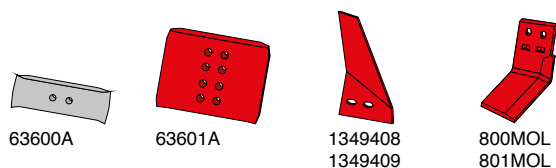

Артикул	Назва	№ ВК
63600A	Стабілізатор обор. П&Л	63600A
63601A	Стабілізатор обор. П&Л	63601A
1349408	Ніж для борозни П	1349408
1349409	Ніж для борозни Л	1349409
800MOL	Грунтопоглиблювач П	800MOL
801MOL	Грунтопоглиблювач Л	801MOL

Змінні робочі органи, які підходять до:

ÖVERUM

Відвали та леміші передплужників

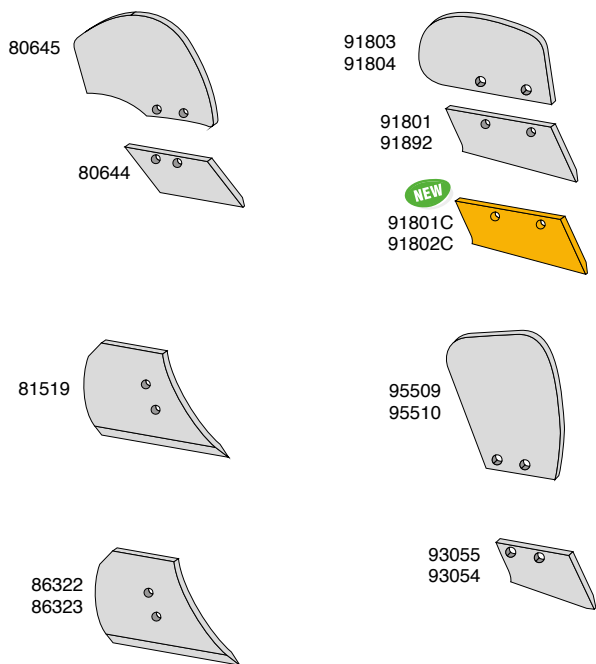

Артикул	Назва	№ ВК
80645	Відвал передплужника П	ВК003
91803	Відвал передплужника П	ВК052
91804	Відвал передплужника Л	ВК052
95509	Відвал передплужника П	ВК052
95510	Відвал передплужника Л	ВК052
81519	Леміш передплужника П	ВК008
86322	Леміш передплужника П	ВК001
86323	Леміш передплужника Л	ВК001
80644	Леміш передплужника П	ВК050
91801	Леміш передплужника П	ВК052
91802	Леміш передплужника Л	ВК052
91801C	Леміш передплужника П, з наплавленням	ВК052
91802C	Леміш передплужника Л, з наплавленням	ВК052
93055	Леміш передплужника П	ВК052
93054	Леміш передплужника П	ВК052

Дискові ножі та аксесуари

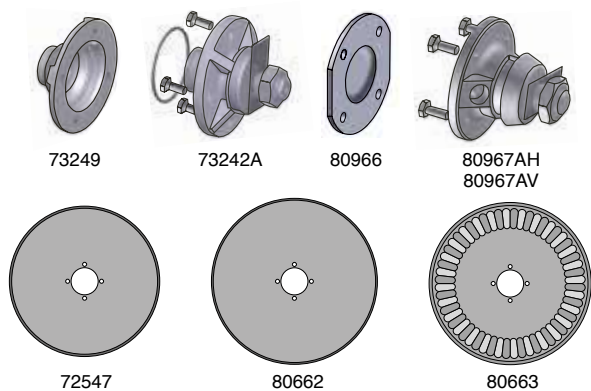

Артикул	Назва
73249	Кришка ступиці П&Л
80966	Кришка ступиці П&Л
73242A	Ступиця 1 1/8" WG П&Л
80967AH	Ступиця М30 П
80967AV	Ступиця М30 Л
72547	Диск 18" П&Л
80662	Диск 20" П&Л
80663	Диск рифлений 20" П&Л

Змінні робочі органи, які підходять до:

ÖVERUM корпус SM, SML, SMK

Леміші та долота

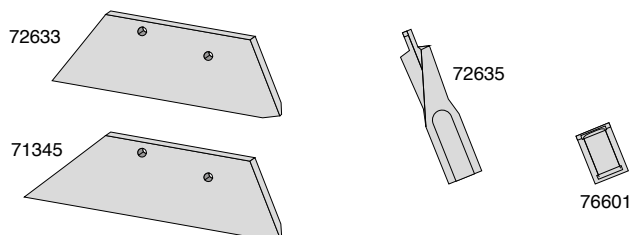

Артикул	Назва	№ ВК
72633	Леміш 14" П	ВК122
71345	Леміш 14" Л	ВК122
76601	Долото приварне П	
72635	Долото П	



Terrano 5 F1

Запчастини до ґрунторозпушувачів

Змінні робочі органи, які підходять до:

KVERNELAND ґрунторозпушувач "S" модель AGROMAT

Лемеші та долота

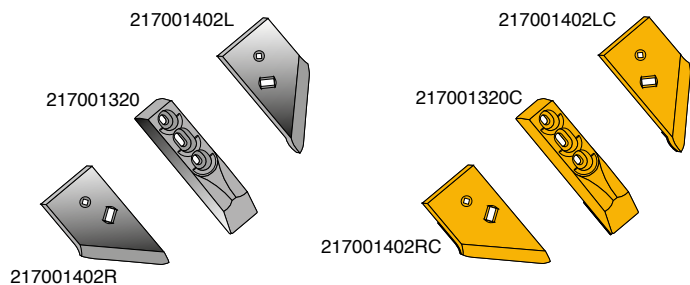

Артикул	Назва	№ ВК
217001320	ЄВРОДОЛОТО	
217001320C	ЄВРОКАРБІД долото	
217001402R	Крило широке П	ВК044
217001402L	Крило широке Л	ВК044
217001402RC	Крило з наплавленням П	ВК044
217001402LC	Крило з наплавленням Л	ВК044

Змінні робочі органи, які підходять до:

KVERNELAND ґрунторозпушувач Bonator

Лемеші та долота

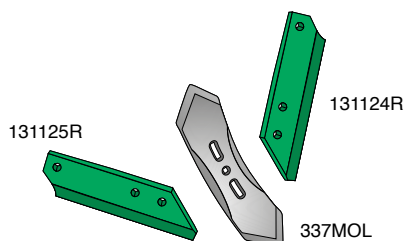

Артикул	Назва	№ ВК
131124R	Крило П	ВК099
131125R	Крило Л	ВК099
337MOL	ЄВРОДОЛОТО оборот. 12 x 120 x 455мм	ВК034

Змінні робочі органи, які підходять до:

Стандартні культиватори і ґрунторозпушувачі

Леміші, долота та аксесуари

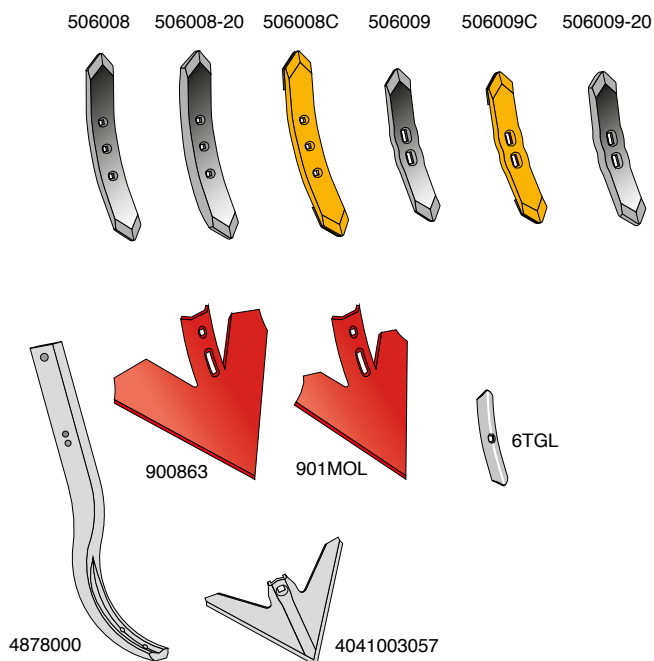

Артикул	Назва	№ ВК
506008	ЄВРОДОЛОТО оборот., 16 x 60 x 495мм	ВК046
506008-20	ЄВРОДОЛОТО оборот., 20 x 60 x 495мм	ВК046
506008C	ЄВРОКАРБІД долото, оборотне 16 x 60 x 495мм	ВК046
506009	ЄВРОДОЛОТО оборот., 15 x 55 x 410мм	ВК046
506009C	ЄВРОКАРБІД долото, оборотне 15 x 55 x 410мм	ВК046
506009-20	ЄВРОДОЛОТО оборот., 20 x 60 x 410мм	ВК046
900863	Стрільчата лапа 460мм	ВК047
901MOL	Стрільчата лапа 310мм	ВК047
6TGL	Долото 6 x 40 x 210мм	ВК160
4041003057	Стрільчата лапа 252мм	
4878000	Стойка універсальна	

Змінні робочі органи, які підходять до:

Стандартні культиватори і ґрунторозпушувачі

Лемеші та долота

334MOL

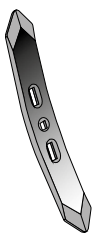

335MOL



336MOL



337MOL



338MOL

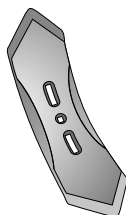

339MOL

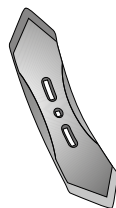

HC121
HC122

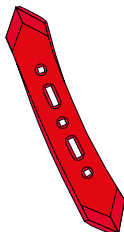

92536
(506301)

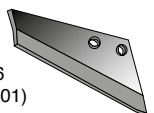

92537
(506302)

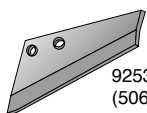

Артикул	Назва	№ ВК
334MOL	ЄВРОДОЛОТО оборот., 16 x 60 x 490мм	ВК034
335MOL	ЄВРОДОЛОТО оборот., 12 x 80 x 420мм	ВК034
336MOL	ЄВРОДОЛОТО оборот., 12 x 100 x 420мм	ВК034
337MOL	ЄВРОДОЛОТО оборот., 10 x 120 x 455мм	ВК034
338MOL	ЄВРОДОЛОТО оборот., 10 x 130 x 485мм	ВК034
339MOL	ЄВРОДОЛОТО оборот., 12 x 100 x 480мм	ВК034
HC121	Долото оборотне П	
HC122	Долото оборотне Л	
92536 (506301)	Крило П 8мм	ВК021
92537 (506302)	Крило Л 8мм	ВК021

Змінні робочі органи, які підходять до:

Стандартні амер. ґрунторозпушувачі, CASE, NEW HOLLAND

Леміші, долота та аксесуари



NN101582



NN10685



BN90989



C NELSON

Артикул	Назва
NN101582 (33310060)	Лапа стандартна 330 x 190 x 30мм
NN10685	Долото стандартне 330 x 30мм
BN90989	Долото 50 x 8мм
C NELSON	Стрільчата лапа 200мм

Змінні робочі органи, які підходять до:

Стандартні диски, KVERNELAND, HORSCH, FORTSCHRITT

Диски

Артикул 331354271 Назва Диск зубчастий Ø660x6 мм, який підходить до: Fortschritt

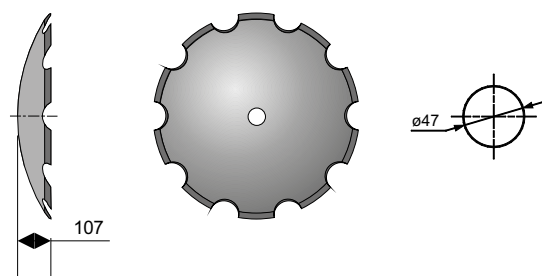

MDU1-660 Диск зубчастий Ø660x6 мм, який підходить до: Kuhn 117109, Vaderstad 406938 (Ø42), Vogel & Noot DSQ06609 (Ø41)

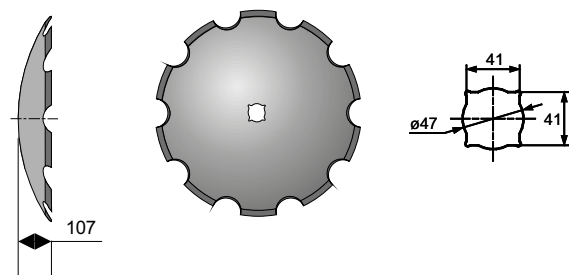

MDU3-660-6 Диск зубчастий Ø660x6 мм, який підходить до: Dalbo 72387 (41x41), Rabe 64423202 (30x30), Kverneland KK 121220R (40X40)

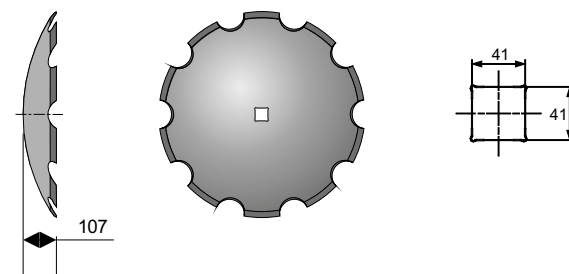

MDU3-660-8 Диск зубчастий Ø660x8 мм, який підходить до: Dalbo 72387 (41x41), Rabe 64423202 (30x30), Kverneland KK 121220R (40X40)

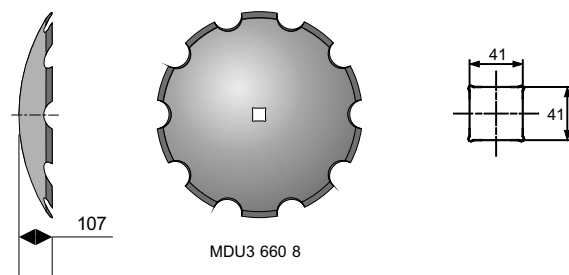

MDU4-660-6 Диск гладкий Ø660x6 мм, який підходить до: Dalbo 72387 (41x41), Rabe 64423202 (30x30), Kverneland KK 121220R (40X40), Rau RF28474

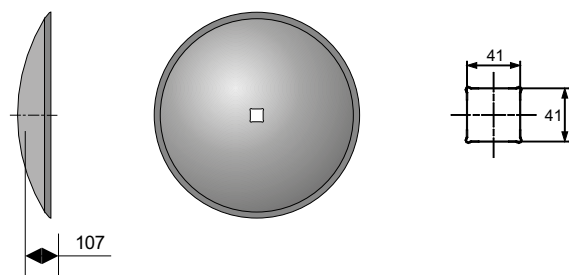

MDU4-660-8 Диск гладкий Ø660x8 мм, який підходить до: Dalbo 72387 (41x41), Rabe 64423202 (30x30), Kverneland KK 121220R (40X40), Rau RF28474

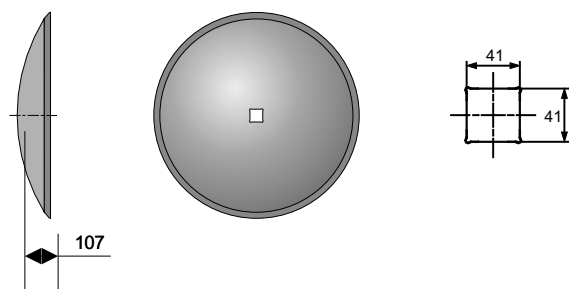

Змінні робочі органи, які підходять до:

Стандартні диски, KVERNELAND, HORSCH, FORTSCHRITT

Диски

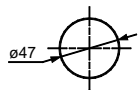
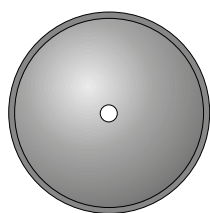
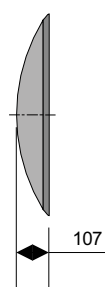

Артикул

MDU5-660-6

Назва

Диск гладкий Ø660x6 мм, який підходить до: Kuhn 117109, Vaderstad 406938 (Ø42), Vogel & Noot DSQ06609 (Ø41)

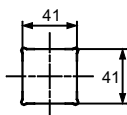
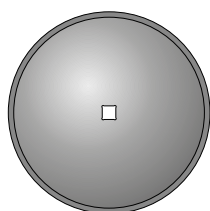
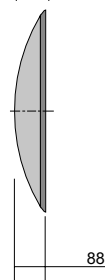

MDU4-610-6

Диск гладкий Ø610x6 мм

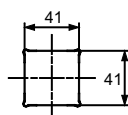
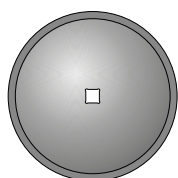
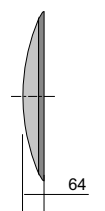

MDU4-510-6

Диск гладкий Ø510x6 мм, який підходить до: Dalbo 72388 (41x41)



Якщо у вас є особливі вимоги до форми отворів на дисках Molbro, то вам необхідно повідомити нас про це для отримання більш детальної інформації.

Змінні робочі органи, які підходять до:

Грунторозпушувач HORSCH

Відвідні пластини та долота

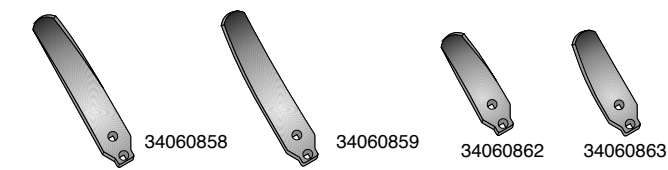

Артикул	Назва	№ ВК
34060859	Відвідна пластина П	ВК147
34060858	Відвідна пластина Л	ВК147
34060863	Відвідна пластина П	ВК147
34060862	Відвідна пластина П	ВК147
34182600	Відвідна пластина, крайня П	ВК147
34182700	Відвідна пластина, крайня Л	ВК147

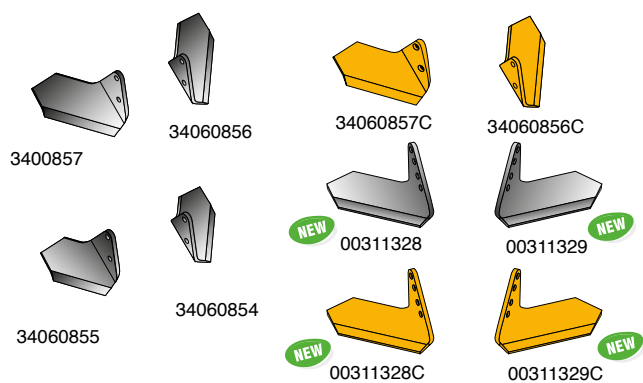
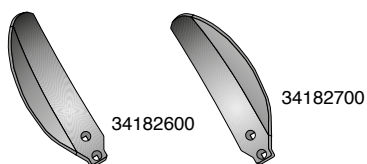

34060855	Крило П	
34060854	Крило Л	
34060857	Крило П	
34060856	Крило Л	
34060857C	Крило П, ЄВРОКАРБІД	
34060856C	Крило Л, ЄВРОКАРБІД	
00311328	Крило П	
00311329	Крило Л	
00311328C	Крило П, ЄВРОКАРБІД	
00311329C	Крило Л, ЄВРОКАРБІД	



34060850	ЄВРОДОЛОТО 80x12 мм	ВК148
34060850-15	ЄВРОДОЛОТО 80x15 мм	ВК148
00310915	ЄВРОДОЛОТО 80x15 мм	ВК148
34060850C	ЄВРОКАРБІД долото 80x12 мм	ВК148

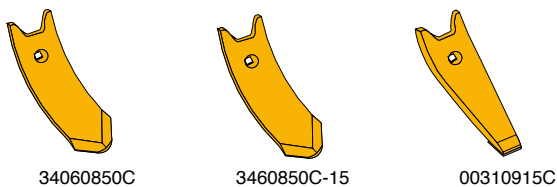

34060850C-15	ЄВРОКАРБІД долото 80x15 мм	ВК148
00310915C	ЄВРОКАРБІД долото 80x15 мм	ВК148

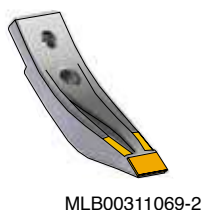

MLB00310969-2	ЄВРОДОЛОТО 80x20 мм, з пластинами	ВК177
---------------	-----------------------------------	-------

Змінні робочі органи, які підходять до:

Грунторозпушувач HORSCH

Долота

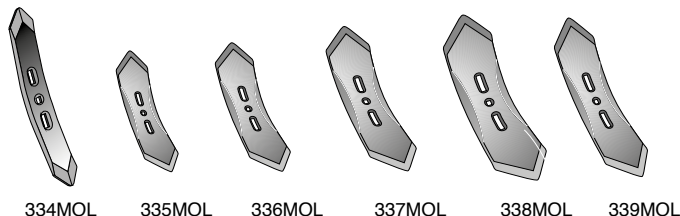

Артикул	Назва	№ ВК
334MOL	ЄВРОДОЛОТО оборотне 16 x 60 x 490мм	ВК034
335MOL	ЄВРОДОЛОТО оборотне 12 x 80 x 420мм	ВК034
336MOL	ЄВРОДОЛОТО оборотне 12 x 100 x 420мм	ВК034
337MOL	ЄВРОДОЛОТО оборотне 10 x 120 x 455мм	ВК034
338MOL	ЄВРОДОЛОТО оборотне 10 x 130 x 485мм	ВК034
339MOL	ЄВРОДОЛОТО оборотне 12 x 100 x 480мм	ВК034

Диски

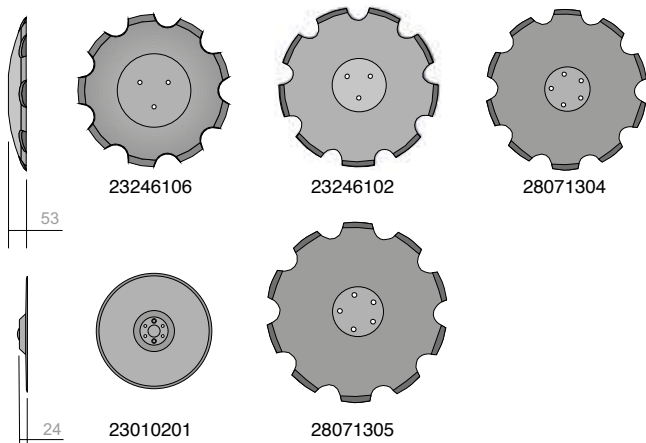

Артикул	Назва
23246106	Диск конічний, зубчастий Ø460 мм
23246102	Диск конічний, зубчастий Ø460 мм
28071304	Диск конічний, зубчастий Ø460 мм
23010201	Диск гладкий Ø340 мм
28071305	Диск конічний, зубчастий Ø520 мм

Змінні робочі органи, які підходять до:

Грунторозпушувач BOURGAULT

Долота

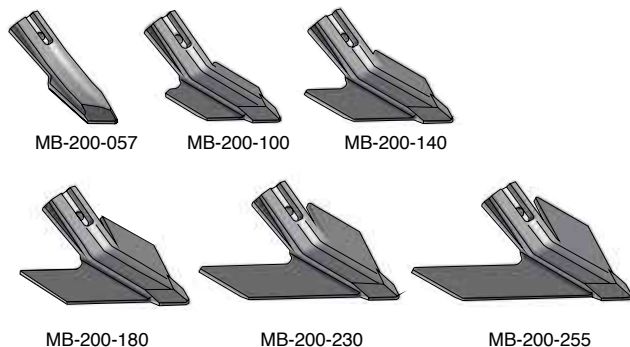

Артикул	Назва
MB-200-057	Долото, 57мм
MB-200-100	Долото, 100мм
MB-200-140	Долото, 140мм
MB-200-180	Долото, 180мм
MB-200-230	Долото, 230мм
MB-200-255	Долото, 255мм

Змінні робочі органи, які підходять до:

Грунторозпушувач KERNER

Відвідні пластини та долота

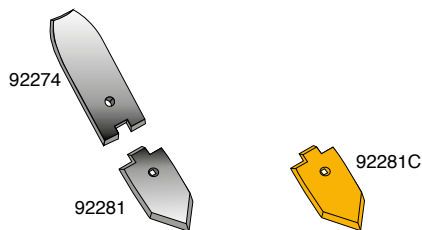

Артикул	Назва	№ ВК
92274	Відвідна пластина, центральна	ВК049
92281	ЄВРОДОЛОТО 12x120x240мм	ВК162
92281C	ЄВРОКАРБІД долото 12 x 120 x 240мм	ВК162

Змінні робочі органи, які підходять до:

Грунторозпушувач KÖCKERLING та стандартний ґрунторозпушувач

Відвідні пластини, леміші та долота

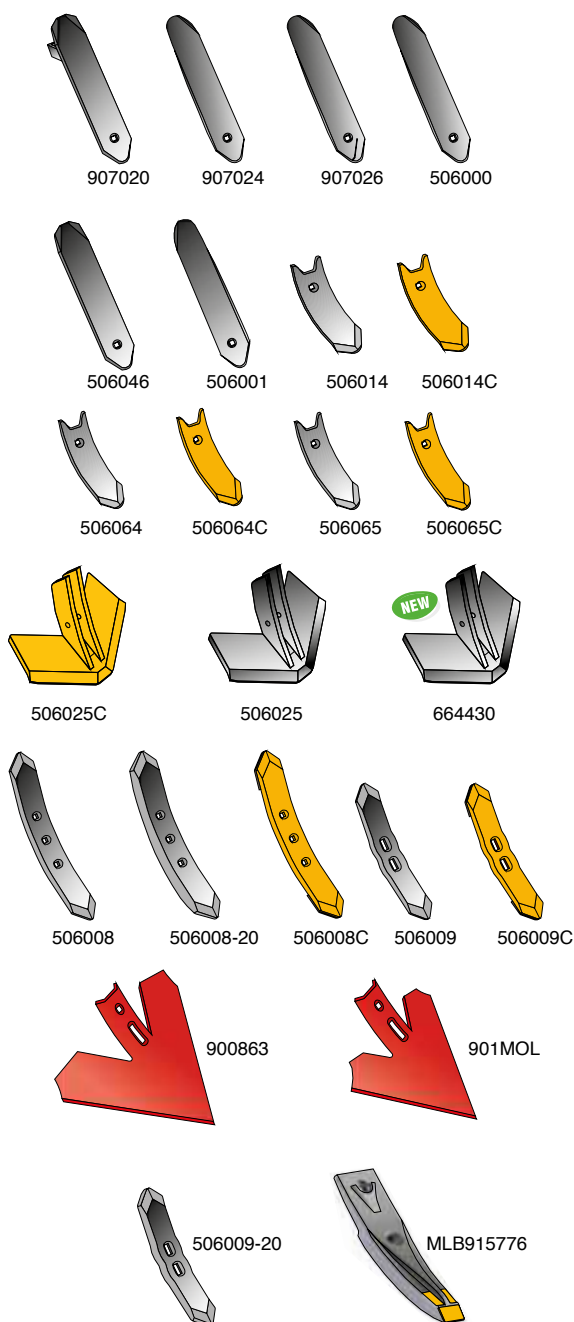

Артикул	Назва	№ ВК
907020	Відвідна пластина, центр., з гачком	ВК148
907024	Відвідна пластина Л	ВК148
907026	Відвідна пластина П	ВК148
506000	Відвідна пластина П	ВК148
506001	Відвідна пластина Л	ВК148
506046	Відвідна пластина, центр.	ВК148
506014	ЄВРОДОЛОТО 12 x 100 x 288мм	ВК148
506014C	ЄВРОКАРБІД долото 12 x 100 x 288мм	ВК148
506064	ЄВРОДОЛОТО 12 x 80 x 288мм	ВК148
506064C	ЄВРОКАРБІД долото 12 x 80 x 288мм	ВК148
506065	ЄВРОДОЛОТО 15 x 80 x 288мм	ВК148
506065C	ЄВРОКАРБІД долото 15 x 80 x 288мм	ВК148
506025	Лапа 350мм	
506025C	Лапа 350мм, ЄВРОКАРБІД	
664430	Лапа 350мм	
506008	ЄВРОДОЛОТО оборотне 16 x 60 x 495мм	ВК046
506008C	ЄВРОКАРБІД долото, оборотне 16 x 60 x 495мм	ВК046
506008-20	ЄВРОДОЛОТО оборотне, оборотне 20 x 55 x 410мм	ВК046
506009	ЄВРОДОЛОТО оборотне 15 x 55 x 410мм	ВК046
506009C	ЄВРОКАРБІД долото, оборотне 15 x 55 x 410мм	ВК046
506009-20	ЄВРОДОЛОТО оборотне, оборотне 20 x 55 x 410мм	ВК046
900863	Лапа 460мм	ВК047
901MOL	Лапа 310мм	ВК047
MLB915776	ЄВРОДОЛОТО 80x15 мм, з пластинами	ВК177

Чи знаєте ви, що...
Molbro виготовляє відвали для Köckerling з відкритою дужкою? Така конструкція дає можливість замінити відвал, не знімаючи долото.

Змінні робочі органи, які підходять до:

Грунторозпушувач LEMKEN Smaragd / Topas

Відвідні пластини та долота

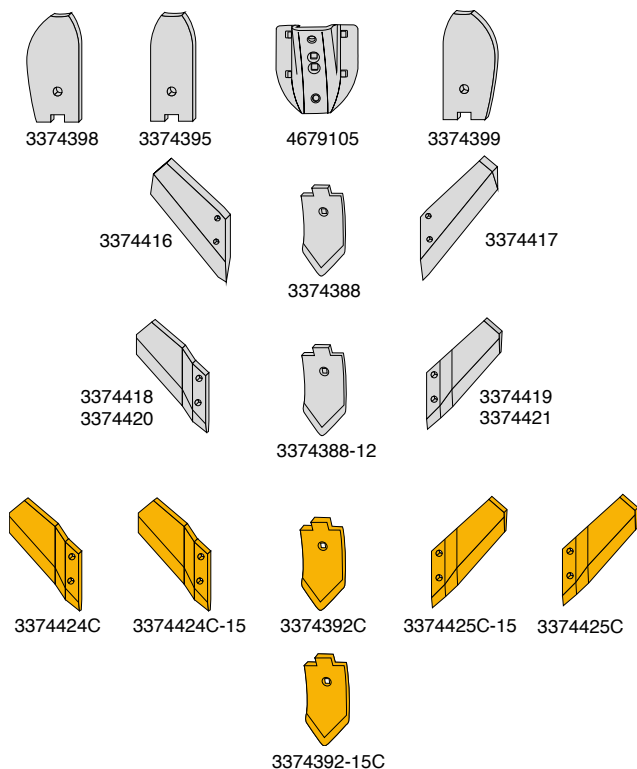

Артикул	Назва	№ ВК
4679105	Лапа лемішна	ВК048
3374398	Відвідна пластина П	ВК049
3374395	Відвідна пластина, центр.	ВК049
3374399	Відвідна пластина Л	ВК049
3374416	Крило 10мм П	ВК088
3374417	Крило 10мм Л	ВК088
3374418	Крило вигнуте 10мм П	ВК088
3374419	Крило вигнуте 10мм Л	ВК088
3374420	Крило вигнуте 11мм П	ВК088
3374421	Крило вигнуте 11мм Л	ВК088
3374424C-15	Крило вигнуте, с напл. П	ВК088
3374425C-15	Крило вигнуте, с напл. Л	ВК088
3374424C	Крило вигнуте, с напл. П	ВК088
3374425C	Крило вигнуте, с напл. Л	ВК088
3374388	ЄВРОДОЛОТО 120x 10мм	ВК035
3374388-12	ЄВРОДОЛОТО 120 x12мм	ВК035
3374392C	ЄВРОКАРБІД долото120x12	ВК035
3374392-15C	ЄВРОКАРБІД долото120x15	ВК035

Змінні робочі органи, які підходять до:

Грунторозпушувач LEMKEN Thorit / Achat

Відвідні пластини та долота

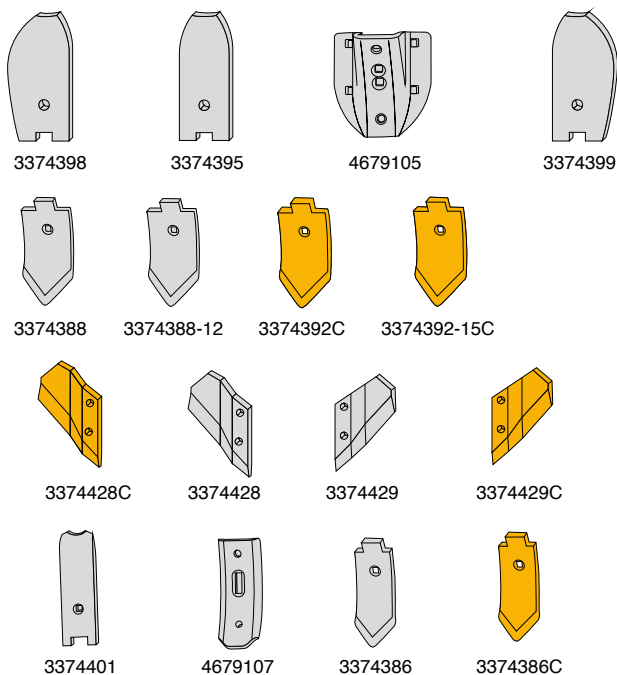

Артикул	Назва	№ ВК
3374398	Відвідна пластина П	ВК049
3374395	Відвідна пластина, центр.	ВК049
4679105	Лапа лемішна	ВК048
3374399	Відвідна пластина Л	ВК049
3374388	ЄВРОДОЛОТО 120x 10мм	ВК035
3374388-12	ЄВРОДОЛОТО 120 x12 мм	ВК035
3374392C	ЄВРОКАРБІД долото120x12	ВК035
3374392-15C	ЄВРОКАРБІД долото120x15	ВК035
3374428C	Крило вигнуте, с напл. П	ВК088
3374428	Крило вигнуте 11мм П	ВК088
3374429	Крило вигнуте 11мм Л	ВК088
3374429C	Крило вигнуте, с напл. Л	ВК088
3374401	Відвідна пластина, центр.	ВК049
4679107	Лапа лемішна	ВК048
3374386	ЄВРОДОЛОТО 80x12мм	ВК035
3374386C	ЄВРОКАРБІД долото 80x12	ВК035

Змінні робочі органи, які підходять до:

Грунторозпушувач LEMKEN Kristall / Karat

Відвідні пластини, леміші та долота

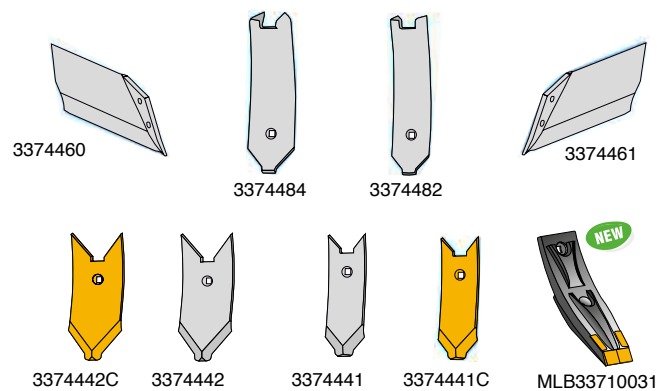

Артикул	Назва	№ ВК
3374460	Крило П	
3374461	Крило П	
3374484	Відвідна пластина 100x8мм	ВК174
3374482	Відвідна пластина 80x8мм	ВК174
3374442	ЄВРОДОЛОТО 120x10мм	ВК174
3374441	ЄВРОДОЛОТО 80x14мм	ВК174
3374442C	ЄВРОКАРБІД долото 120x10мм	ВК174
3374441C	ЄВРОКАРБІД долото 80x14мм	ВК174
MLB33710031	ЄВРОДОЛОТО з пластинами	

Змінні робочі органи, які підходять до:

Грунторозпушувач LEMKEN

Долота і Диски

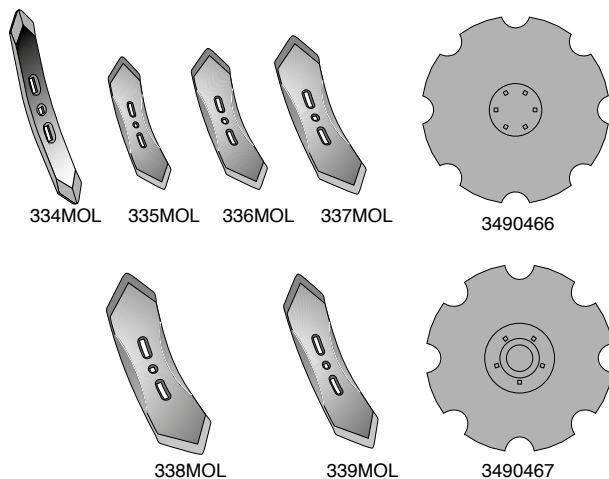

Артикул	Назва	№ ВК
334MOL	ЄВРОДОЛОТО оборотне 16 x 60 x 490мм	ВК034
335MOL	ЄВРОДОЛОТО оборотне 12 x 80 x 420мм	ВК034
336MOL	ЄВРОДОЛОТО оборотне 12 x 100 x 420мм	ВК034
337MOL	ЄВРОДОЛОТО оборотне 10 x 120 x 455мм	ВК034
338MOL	ЄВРОДОЛОТО оборотне 10 x 130 x 485мм	ВК034
339MOL	ЄВРОДОЛОТО оборотне 12 x 100 x 480мм	ВК034
3490466	Диск конічний, зубчастий Ø625мм	
3490467	Диск конічний, зубчастий Ø625мм	

Змінні робочі органи, які підходять до:

LEMKEN-КОМПАКТОР

Долота

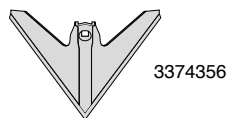

Артикул	Назва	№ ВК
3374356	Стрільчата лапа 250 x 5мм	ВК017

Змінні робочі органи, які підходять до:

Сівалки LEMKEN

Сівба

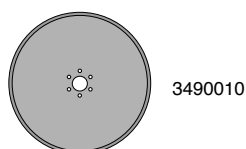

Артикул	Назва
3490010	Диск Ø350мм

Змінні робочі органи, які підходять до:

Сівалки VÄDERSTAD

Добрива

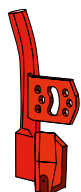

432120
432121

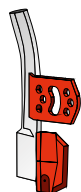

432120MOL-SF
432121MOL-SF

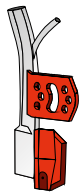

432120MOL-SLF
432121MOL-SLF

Артикул	Назва
432120	Сошник для внесення міндобрив П
432121	Сошник для внесення міндобрив Л
432120MOL-SF	Сошник для внесення міндобрив, нерж. сталь П
432121MOL-SF	Сошник для внесення міндобрив, нерж. сталь Л
432120MOL-SLF	Комбінований сошник для внесення міндобрив, нерж. сталь П
432121MOL-SLF	Комбінований сошник для внесення міндобрив, нерж. сталь Л

Сошники, диски та аксесуари

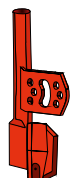

432117
432116

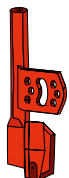

499059
499060

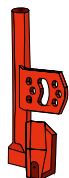

432119
432118



307108
307107

Артикул	Назва
432117	Сошник сівалки 2 мм П
432116	Сошник сівалки 2 мм Л
499059	Сошник сівалки для квасолі П
499060	Сошник сівалки для квасолі Л
432119	Сошник сівалки з коротким розрізом П
432118	Сошник сівалки з коротким розрізом Л
307108	Сошник сівалки П
307107	Сошник сівалки Л

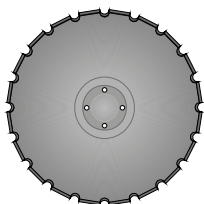

444687/423787

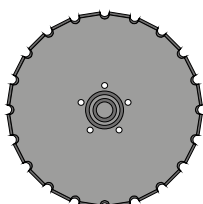

451793

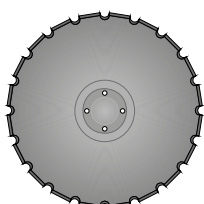

459608

444687 (423787)	Диск конічний, зубчастий Ø432 мм
451793	Диск зубчастий Ø370 мм

459608 Диск конічний, зубчастий Ø432 мм

451371 Диск зубчастий Ø410 мм

451372 Диск конічний, зубчастий Ø410 мм

466947 Диск, конічний, зубчастий Ø450 мм

473585 Вирівнюючий диск Ø430 мм Л

473586 Вирівнюючий диск Ø430 мм П



473585
473586



419998-1



419998-1C



419999-1

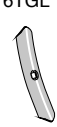

6TGL



400703



302300

419998-1	Пластина 45x10мм
419998-1C	Пластина, з наплавлянням 45x10мм
419999-1	Пластина 80x8мм
302300	Долото оборотне
6TGL	Долото оборотне 6 x 40 x 210мм
400703	Долото борони Ø28 x 300мм
420832	Ступиця
482496	Ступиця Ø 30мм

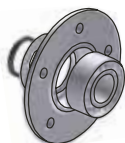

420832



482496

Змінні робочі органи, які підходять до:

Грунторозпушувач VÄDERSTAD

Відвідні пластини, леміші та долота

Артикул	Назва	№ ВК
452956	Відвідна пластина П	ВК148
461309	Відвідна пластина, центр.	ВК148
452957	Відвідна пластина П	ВК148
457618	ЄВРОДОЛОТО 50x12мм	ВК048
452854	ЄВРОДОЛОТО 80x12мм	ВК048
452854C	ЄВРОКАРБІД долото 80x12мм	ВК048
457618C	ЄВРОКАРБІД долото 50x12мм	ВК048
155027	ЄВРОДОЛОТО 50x15мм	
155028	ЄВРОДОЛОТО 80x15мм	
447150	Крило П	
447151	Крило Л	
334MOL	ЄВРОДОЛОТО оборотне 16 x 60 x 490мм	ВК034
335MOL	ЄВРОДОЛОТО оборотне 12 x 80 x 420мм	ВК034
336MOL	ЄВРОДОЛОТО оборотне 12 x 100 x 420мм	ВК034
337MOL	ЄВРОДОЛОТО оборотне 10 x 120 x 455мм	ВК034
338MOL	ЄВРОДОЛОТО оборотне 10 x 130 x 485мм	ВК034
339MOL	ЄВРОДОЛОТО оборотне 12 x 100 x 480мм	ВК034
201388-1	ЄВРОДОЛОТО оборотне П 90 x 10 x 460мм	ВК044
201387-1	ЄВРОДОЛОТО оборотне Л 90 x 10 x 460мм	ВК044
447152	ЄВРОДОЛОТО оборотне 20 x 50 x 495мм	
MLB498383/ MLB205006	ЄВРОДОЛОТО з пластинами	

Змінні робочі органи, які підходять до:

Сівалки PÖTTINGER

Диски

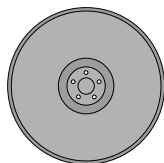

8504.33.081.0

Артикул	Назва
8504.33.081.0	Диск гладкий Ø380 мм



Mølbro використовує спеціально розроблений дріт, який наплавляється зварювальним роботом, що гарантує оптимальну точність та рівномірність нанесення.

Змінні робочі органи, які підходять до:

Борони AMAZONE

Диски

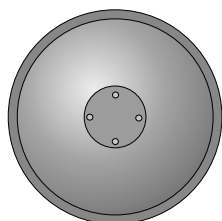

XL-041

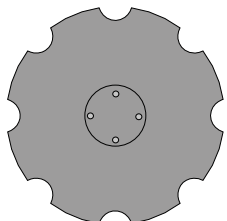

78201966

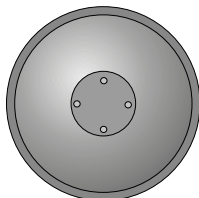

XL-011

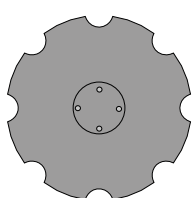

XL-043

Артикул	Назва
78201966	Диск конічний, зубчастий Ø510x4 мм
XL-041	Диск конічний, гладкий Ø510x4 мм
XL-011	Диск конічний, гладкий Ø460x4 мм
XL-043	Диск конічний, зубчастий Ø460x4 мм



**ЄВРОКАРБІД -
запчастини до плугів**

Змінні робочі органи, які підходять до:

AGROLUX

ЄВРОДОЛОТА з наплавлянням



84987C
85206C

Артикул	Назва	№ ВК
84987C	ЄВРОКАРБІД М5 долото П	ВК031
85206C	ЄВРОКАРБІД М5 долото Л	ВК031

Змінні робочі органи, які підходять до:

FORTCHRITT, FRAUGE

ЄВРОДОЛОТА з наплавлянням



9310MOLC



5309MOLC

Артикул	Назва	№ ВК
9310MOLC	ЄВРОКАРБІД М3 долото П	ВК095
5309MOLC	ЄВРОКАРБІД М3 долото Л	ВК095

Змінні робочі органи, які підходять до:

GREGORIE-BESSON

ЄВРОДОЛОТА з наплавлянням



MOL332C
MOL331C

Артикул	Назва	№ ВК
MOL332C	ЄВРОКАРБІД М3 долото П	ВК095
MOL331C	ЄВРОКАРБІД М3 долото Л	ВК095

Змінні робочі органи, які підходять до:

KUHN

ЄВРОДОЛОТА з наплавлянням



MOL180C
MOL181C

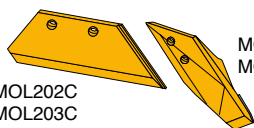

MOL202C
MOL203C

MOL200C
MOL201C

Артикул	Назва	№ ВК
MOL180C	ЄВРОКАРБІД М3 долото П	ВК095
MOL181C	ЄВРОКАРБІД М3 долото Л	ВК095
MOL200C	ЄВРОКАРБІД М5 долото П	ВК166
MOL201C	ЄВРОКАРБІД М5 долото Л	ВК166
MOL202C	ЄВРОКАРБІД М5 леміш16"П	ВК165
MOL203C	ЄВРОКАРБІД М5 леміш16"Л	ВК165

Змінні робочі органи, які підходять до:

KVERNELAND корпус 6, 7, 8, 9, 28

ЄВРОЛЕМІШ М5 з наплавлянням, ЄВРОКАРБІД М5 долото

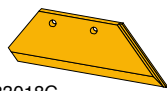

83018C
83019C

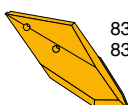

83010C
83011C

Артикул	Назва	№ ВК
83010C	ЄВРОКАРБІД М5 долото П	ВК144
83011C	ЄВРОКАРБІД М5 долото Л	ВК144
83018C	ЄВРОКАРБІД М5 леміш16" П	ВК111
83019C	ЄВРОКАРБІД М5 леміш16" Л	ВК111

Змінні робочі органи, які підходять до:

KVERNELAND корпус 6, 7, 8, 9, 28

МЗ

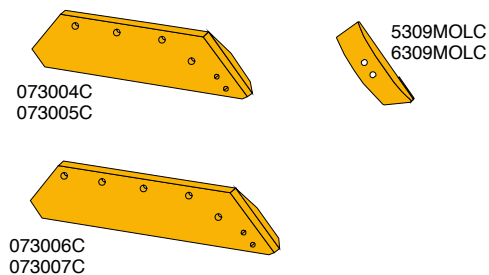

Артикул	Назва	№ ВК
073004C	ЄВРОКАРБІД леміш 18" П	ВК113
073005C	ЄВРОКАРБІД леміш 18" Л	ВК113
073006C	ЄВРОКАРБІД МЗ долото П	ВК114
073007C	ЄВРОКАРБІД МЗ долото Л	ВК114
5309MOLC	ЄВРОКАРБІД МЗ долото П	ВК095
6309MOLC	ЄВРОКАРБІД МЗ долото Л	ВК095

ЄВРОКАРБІД Польові дошки

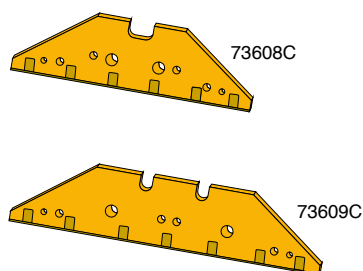

Артикул	Назва	№ ВК
73608C	ЄВРОКАРБІД польова дошка, коротка П&Л	ВК111
73609C	ЄВРОКАРБІД польова дошка, довга П&Л	ВК111

Змінні робочі органи, які підходять до:

KVERNELAND корпус 12, 19, 20, 30

ЄВРОКАРБІД М5 долото

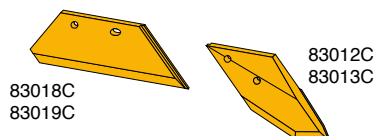

Артикул	Назва	№ ВК
83018C	ЄВРОКАРБІД М5 леміш 16" П	ВК170
83019C	ЄВРОКАРБІД М5 леміш 16" Л	ВК170
83012C	ЄВРОКАРБІД М5 долото П	ВК144
83013C	ЄВРОКАРБІД М5 долото Л	ВК144

Змінні робочі органи, які підходять до:

LEMKEN

ЄВРОЛЕМІШ М5 з наплавлянням

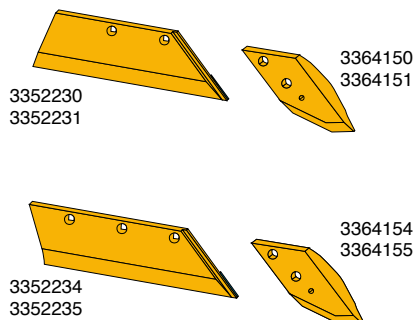

Артикул	Назва	№ ВК
3352230	ЄВРОКАРБІД М5 леміш 18" П	ВК031
3352231	ЄВРОКАРБІД М5 леміш 18" Л	ВК031
3364150	ЄВРОКАРБІД М5 долото П	ВК036
3364151	ЄВРОКАРБІД М5 долото Л	ВК036
3364154	ЄВРОКАРБІД М5 долото П	ВК036
3364155	ЄВРОКАРБІД М5 долото Л	ВК036
3352234	ЄВРОКАРБІД М5 леміш 20" П	ВК037
3352235	ЄВРОКАРБІД М5 леміш 20" Л	ВК037

Чи знаєте ви, що...
 Внаслідок дифузії твердосплавне покриття карбідом надзвичайно міцно поєднується з основним металом, що забезпечує його оптимальну зносостійкість. Це означає, що твердосплавне покриття не може відірватись, а тільки зітреться.

Змінні робочі органи, які підходять до:

MASSEY-FERGUSON

ЄВРОДОЛОТА з наплавлянням

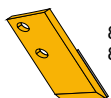

84987C
85206C

Артикул	Назва	№ ВК
84987C	ЄВРОКАРБІД М5 долото П	ВК031
85206C	ЄВРОКАРБІД М5 долото Л	ВК031

Змінні робочі органи, які підходять до:

RABE

ЄВРОЛЕМІШ з наплавлянням

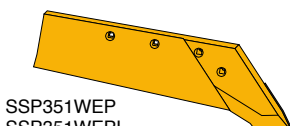

SSP351WEP
SSP351WEPL



MOL350C
MOL350LC

Артикул	Назва	№ ВК
MOL350C	ЄВРОКАРБІД М3 долото П	ВК095
MOL350CL	ЄВРОКАРБІД М3 долото Л	ВК095
SSP351WEP	ЄВРОКАРБІД леміш П	ВК038
SSP351WEPL	ЄВРОКАРБІД леміш Л	ВК038

Змінні робочі органи, які підходять до:

ÖVERUM

Долота з наплавлянням



92206C
92207C



84060C
85143C



94608C
94609C



94610C
94611C

Артикул	Назва	№ ВК
92206C	ЄВРОКАРБІД М3 долото П	ВК069
92207C	ЄВРОКАРБІД М3 долото Л	ВК069
84060C	ЄВРОКАРБІД М3 долото П	ВК069
85143C	ЄВРОКАРБІД М3 долото Л	ВК069
94608C	ЄВРОКАРБІД М3 долото П	ВК069
94609C	ЄВРОКАРБІД М3 долото Л	ВК069
94610C	ЄВРОКАРБІД М3 долото П	ВК069
94611C	ЄВРОКАРБІД М3 долото Л	ВК069



**ЄВРОКАРБІД -
запчастини до
ґрунторозпушувачів**

Змінні робочі органи, які підходять до:

HORSCH

Леміші та долота з наплавлянням

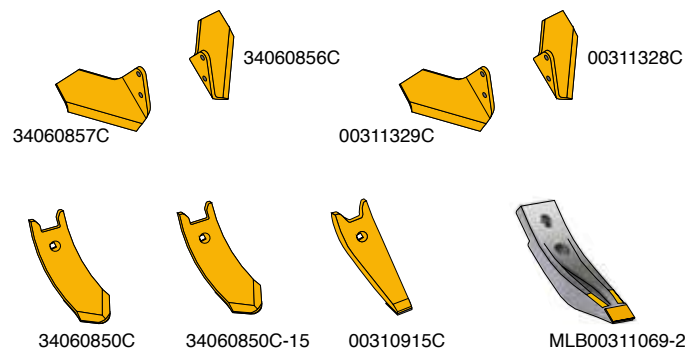

Артикул	Назва	№ ВК
00311328C	Крило з напл. П	
00311329C	Крило з напл. Л	
34060857C	Крило з напл. П	
34060856C	Крило з напл. Л	
34060850C	ЄВРОКАРБІД долото 85x12мм	ВК148
34060850C-15	ЄВРОКАРБІД долото 85x15мм	ВК148
00310915C	ЄВРОКАРБІД долото 85x15мм	ВК148
MLB00311069-2	ЄВРОДОЛОТО з 2 отворами, з пластинами 80x20мм	ВК177

Змінні робочі органи, які підходять до:

KERNER

Долото з наплавлянням



Артикул	Назва	№ ВК
92281C	ЄВРОКАРБІД долото 12 x 120 x 240мм	ВК162

Змінні робочі органи, які підходять до:

KVERNELAND

Леміші та долота з наплавлянням

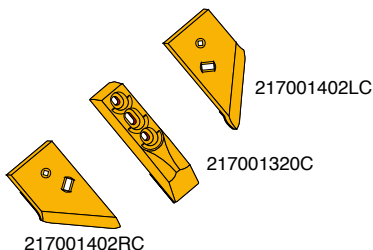

Артикул	Назва	№ ВК
217001320C	ЄВРОКАРБІД долото	
217001402C	Крило, с напл. П	ВК044
217001402LC	Крило, с напл. Л	ВК044

Змінні робочі органи, які підходять до:

KÖCKERLING

Долото з наплавлянням

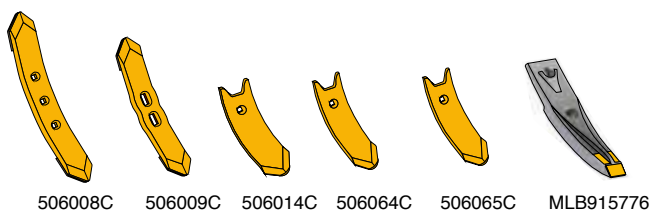

Артикул	Назва	№ ВК
506008C	ЄВРОКАРБІД долото, оборотне 16 x 60 x 495мм	ВК046
506009C	ЄВРОКАРБІД долото, оборотне 15 x 55 x 410мм	ВК046
506014C	ЄВРОКАРБІД долото, оборотне 12 x 100 x 288мм	ВК148
506064C	ЄВРОКАРБІД долото, оборотне 12 x 80 x 288мм	ВК148
506065C	ЄВРОКАРБІД долото, оборотне 14 x 80 x 288мм	ВК148
MLB915776	ЄВРОДОЛОТО з пластинами 80x15мм	ВК177

Змінні робочі органи, які підходять до:

LEMKEN

Леміші та долота з наплавлянням

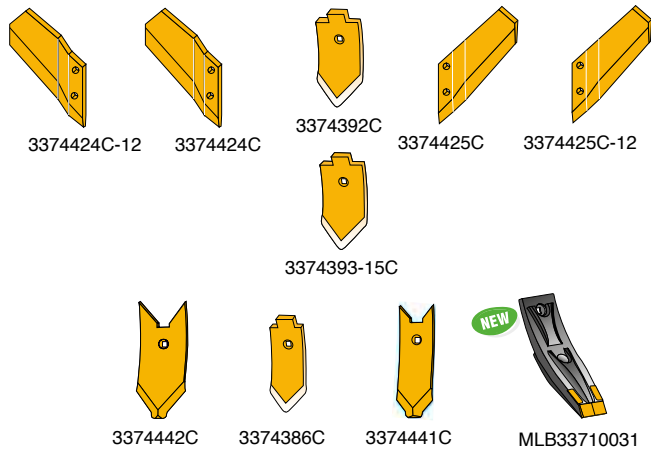

Артикул	Назва	№ ВК
3374424C	Крило вигнуте, с напл. П	ВК088
3374425C	Крило вигнуте, с напл. Л	ВК088
3374424C-12	Крило вигнуте, с напл. П	
3374425C-12	Крило вигнуте, с напл. Л	
3374392C	ЄВРОКАРБІД долото 12мм	ВК035
3374392-15C	ЄВРОКАРБІД долото 15мм	ВК035
3374442C	ЄВРОКАРБІД долото 120x10мм	ВК035
3374386C	ЄВРОКАРБІД долото	ВК035
3374441C	ЄВРОКАРБІД долото 80x14мм	ВК035
MLB33710031	ЄВРОДОЛОТО з пластинами	

Змінні робочі органи, які підходять до:

Standard

Долото з наплавлянням

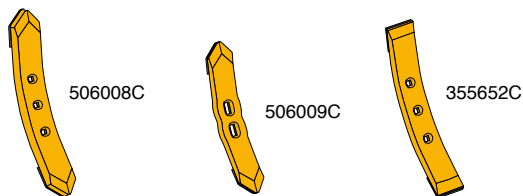

Артикул	Назва	№ ВК
506008C	ЄВРОКАРБІД долото, оборотне 16 x 60 x 495мм	ВК046
506009C	ЄВРОКАРБІД долото, оборотне 15 x 55 x 410мм	ВК046
355652C	ЄВРОКАРБІД долото, оборотне 19 x 57 x 460мм	ВК046

Змінні робочі органи, які підходять до:

VÄDERSTAD

Долото з наплавлянням

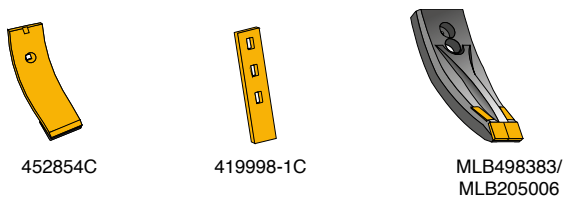

Артикул	Назва	№ ВК
452854C	ЄВРОКАРБІД долото 80x12мм	ВК048
419998-1C	ЄВРОКАРБІД долото 45x10мм	ВК088
MLB498383/ MLB205006	ЄВРОДОЛОТО з пластинами	



Ступиці до дисків

Змінні робочі органи, які підходять до:

KVERNELAND

Диски та аксесуари

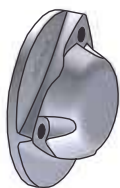

56156

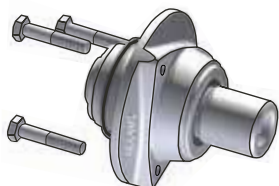

60609

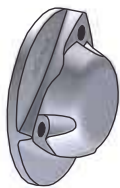

56156

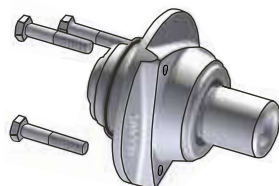

60624



56156

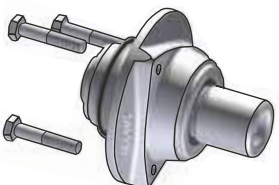

60609CA

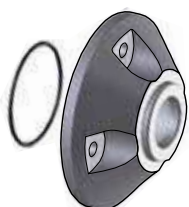

86100

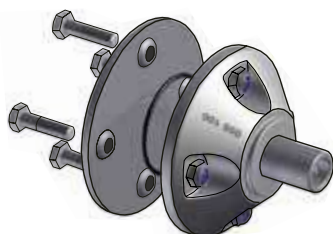

86087R

Артикул	Назва
56156	Універсальна кришка ступиці
60609	Ступиця Ø34мм
56156	Універсальна кришка ступиці
60624	Ступиця Ø30мм
56156	Універсальна кришка ступиці
60609CA	Ступиця Ø30мм
86100	Ступиця П&Л
86087R	Ступиця в зборі, з метизами П&Л

Змінні робочі органи, які підходять до:

VÄDERSTAD

Диски та аксесуари

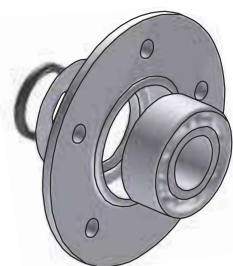

420832

Артикул	Назва
420832	Ступиця

Змінні робочі органи, які підходять до:

ÖVERUM

Диски та аксесуари

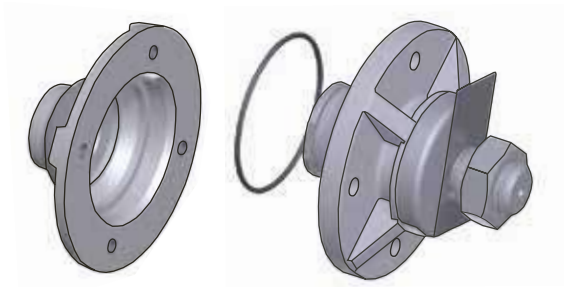

73249

73242A

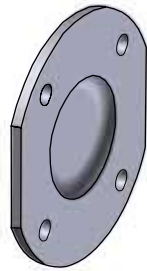

80966

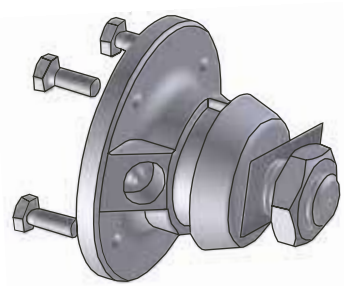

80967AH
80967AV

Артикул	Назва
73249	Кришка ступиці
73242A	Ступиця 1/8" WGL
80966	Кришка ступиці
80967AH	Ступиця М30 П
80967AV	Ступиця М30 Л



ВК Система

Система болтів і гайок MØLBRO BK

BK №	К-сть комплектів в коробці	BK №	К-сть комплектів в коробці	BK №	К-сть комплектів в коробці
BK001	60	BK059	25	BK130	25
BK003	60	BK060	25	BK131	50
BK004	60	BK062	25	BK132	25
BK005	25	BK063	25	BK134	30
BK006	50	BK064	25	BK136	50
BK007	60	BK065	60	BK138	25
BK008	60	BK066	25	BK139	50
BK009	60	BK067	25	BK140	10
BK010	60	BK068	25	BK144	35
BK011	25	BK069	60	BK146	60
BK013	50	BK071	20	BK147	50
BK014	40	BK072	35	BK148	50
BK015	60	BK073	25	BK150	50
BK016	60	BK074	25	BK154	15
BK017	60	BK077	50	BK160	1
BK018	25	BK078	50	BK161	25
BK019	25	BK082	60	BK162	60
BK021	60	BK084	60	BK163	50
BK022	60	BK085	60	BK165	50
BK023	50	BK086	60	BK166	50
BK024	20	BK087	60	BK167	60
BK026	50	BK088	60	BK170	50
BK027	50	BK089	60	BK171	25
BK031	60	BK090	50	BK172	50
BK032	60	BK091	50	BK173	50
BK033	50	BK092	40	BK174	60
BK034	40	BK094	60	BK175	60
BK035	60	BK095	60	BK176	40
BK036	60	BK096	60	BK177	40
BK037	50	BK097	60	BK178	40
BK038	40	BK098	60		
BK039	35	BK099	60		
BK040	40	BK100	50		
BK041	60	BK101	60		
BK042	50	BK103	25		
BK044	50	BK104	50		
BK045	50	BK110	25		
BK046	60	BK111	60		
BK047	50	BK112	50		
BK048	60	BK113	40		
BK049	60	BK114	30		
BK050	60	BK116	10		
BK052	60	BK118	25		
BK053	60	BK119	60		
BK054	60	BK121	60		
BK055	50	BK122	60		
BK056	25	BK123	60		
BK057	40	BK128	40		
BK058	60	BK129	25		



Серія М7

Повний асортимент – заміни долото ОДНИМ ударом молотка.

MOL 4150/51
Lemken B, BS, US



44879058
M7 wedge



MOL612/613
Överum/Agrolux
AH, AS, AX, XU, XL



44879056
M7 Pro-wedge



MOL 83
Universal

MOL 83-0/-1
Kverneland
6, 7, 8, 9, 28

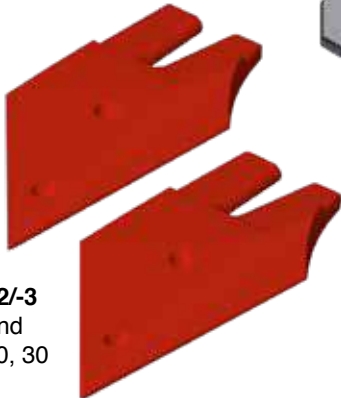

MOL 83-2/-3
Kverneland
12, 19, 20, 30



MOL 25-0/-1
Kuhn H4, H6, HB

MOL 30-0/-1
Kuhn SK



MOL 20-0/-1
Kuhn VL, VS

Made for hard work



Mølbro Production A/S

Suserupvej 43

DK-4180 Sorø

☎ +45 57638400

molbro@molbro.dk

molbro.com